

125 XC-W  
150 EXC  
150 XC-W

Art.nr: 3240046sv





Vi gratulerar dig till ditt köp av en KTM-motorcykel. Du är nu ägare till ett modernt och sportigt fordon, som du kommer att ha glädje av länge om det sköts på rätt sätt.

Vi önskar dig lycka till. Kör försiktigt!

Nedan kan du fylla i serienumret på ditt fordon så att du hittar serienumret snabbare när du behöver det:

<u>Fordonsidentifieringsnummer</u>	Återförsäljarens stämpel
<u>Motornummer</u> 📖 (sid. 18)	

Vid tryck motsvarade bruksanvisningen seriens senaste version. Små avvikelser p.g.a. vidareutveckling av motorcyklarnas konstruktion kan ej helt uteslutas.

Inga uppgifter är bindande. KTM Sportmotorcycle GmbH förbehåller sig framför allt rätten att ändra och/eller stryka teknisk information, priser, färger, former, material, service, konstruktioner, utrustning och dyl utan ersättning eller förvarning, samt att anpassa dessa till lokala företeelser och ställa in tillverkningen av en viss modell utan förvarning. KTM kan inte garantera leverans eller ansvara för avvikelser från bilder och beskrivningar eller för tryckfel och andra fel. De avbildade modellerna innehåller delvis specialutrustning som inte ingår i standardleveransen.

© 2025 KTM Sportmotorcycle GmbH. Mattighofen Österrike

Alla rättigheter förbehållna. Bilder: Mitterbauer/Visus Studios/KISKA/KTM

All form av kopiering eller reproduktion kräver skriftligt medgivande från upphovsrättsinnehavaren.

#### ISO 9001

I enlighet med den internationella kvalitetsstyrningsstandarden ISO 9001 tillämpar KTM kvalitetsstyrningsprocesser för högsta möjliga produktkvalitet.



12 100 6061

#### Utgivande institut:

TÜV SÜD Management Service GmbH

KTM Sportmotorcycle GmbH  
Stallhofnerstraße 3  
5230 Mattighofen. Österrike

Detta dokument är giltigt för:

125 XC-W EU (F7103Y7)

150 EXC EU (F7103Y6)



















150 XC-W US (F7175Y3)































3240046sv

28/04/2025

1	Framställningshjälpmedel .....	9	6.12	Översikt över kontrolllampor ( <b>Alla XC-W-modeller</b> ) .....	22
1.1	Konventioner .....	9	6.13	Öppna tanklocket .....	23
1.1.1	Symboler .....	9	6.14	Stänga tanklocket .....	23
1.1.2	Formateringar .....	9	6.15	Öppna tanklock för 2-taktsolja ( <b>alla 150-modeller</b> ) .....	24
1.1.3	Förkortningar .....	9	6.16	Stänga tanklock för 2-taktsolja ( <b>alla 150-modeller</b> ) .....	24
2	Säkerhet .....	10	6.17	Kallstartsknapp .....	24
2.1	Säkerhetsanvisningar .....	10	6.18	Tomgångsvarvtalets reglerskruv .....	25
2.2	Manipulering förbjuden .....	10	6.19	Växelspak .....	25
2.3	Säker drift .....	10	6.20	Fotbromspedal .....	26
2.4	Skyddsutrustning .....	11	6.21	Sidostöd .....	26
2.5	Arbetsregler .....	11	6.22	Styrlås ( <b>EXC</b> ) .....	26
2.6	Miljö .....	12	6.23	Spärra styret ( <b>EXC</b> ) .....	27
2.7	Bruksanvisning .....	12	6.24	Låsa upp styret ( <b>EXC</b> ) .....	27
2.8	Användningsdefinition - avsedd användning .....	12	7	Kombinationsinstrument .....	28
2.9	Felaktig användning .....	13	7.1	Kombinationsinstrument .....	28
3	Viktig information .....	14	7.2	aktivering och test .....	28
3.1	Tillverkargaranti, reklamationsrätt .....	14	7.2.1	Aktivera kombinationsinstrument .....	28
3.2	Drivmedel, tillsatsmedel .....	14	7.2.2	Displaytest .....	28
3.3	Reservdelar, tillbehör .....	14	7.2.3	<b>WS</b> (wheel size) .....	29
3.4	Service .....	14	7.3	Ställ in kilometer/engelsk mil .....	29
3.5	Bilder .....	14	7.4	Ställa in kombinationsinstruments funktioner .....	30
3.6	Kundtjänst .....	14	7.5	Ställa in tiden .....	30
4	Fordonsavbildning .....	15	7.6	Avläsning av varvtiden .....	31
4.1	Fordon sett vänster sida (översikt) .....	15	7.7	Visningsläget <b>SPEED</b> (Hastighet) .....	31
4.2	Fordon sett höger sida (översikt) .....	16	7.8	Visningsläge <b>SPEED/H</b> (drifttimmar) .....	32
5	Serienummer .....	17	7.9	Inställningsmeny (setup) .....	32
5.1	Fordonsidentifieringsnummer .....	17	7.10	Inställning av måttenhet .....	33
5.2	Typskylt ( <b>EXC</b> ) .....	17	7.11	Visningsläge <b>SPEED/CLK</b> (tid) .....	34
5.3	Rametikett ( <b>Alla XC-W-modeller</b> ) .....	17	7.12	Ställa in tiden .....	34
5.4	Nyckelnummer ( <b>EXC</b> ) .....	17	7.13	Visningsläget <b>SPEED/LAP</b> (varvtid) .....	35
5.5	Motornummer .....	18	7.14	Avläsning av varvtiden .....	36
5.6	Gaffelns artikelnummer .....	18	7.15	Visningsläge <b>SPEED/ODO</b> (Vägmätare) .....	36
5.7	Fjäderbenets artikelnummer .....	18	7.16	Visningsläge <b>SPEED/TR1</b> (Tripmaster 1) .....	37
6	Reglage .....	19	7.17	Visningsläge <b>SPEED/TR2</b> (Tripmaster 2) .....	37
6.1	Kopplingshandtag .....	19	7.18	Ställa in <b>TR2</b> (Tripmaster 2) .....	38
6.2	Bromshandtag .....	19	7.19	Visningsläge <b>SPEED/A1</b> (Snitthastighet 1) .....	39
6.3	Gashandtag .....	19	7.20	Visningsläge <b>SPEED/A2</b> (genomsnittshastighet 2) .....	39
6.4	Signalhornsknapp ( <b>EXC</b> ) .....	19	7.21	Visningsläge <b>SPEED/S1</b> (Stoppur 1) .....	40
6.5	Ljusomkopplare ( <b>EXC</b> ) .....	20	7.22	Visningsläge <b>SPEED/S2</b> (Stoppur 2) .....	40
6.6	Ljusomkopplare ( <b>Alla XC-W-modeller</b> ) .....	20	7.23	Funktionsöversikt .....	41
6.7	Blinkersomkopplare ( <b>EXC</b> ) .....	20	7.24	Översikt över villkor och aktiverbarhet .....	42
6.8	Startknapp .....	21			
6.9	Avstängningsknapp .....	21			
6.10	Kombinationsbrytare ( <b>125 XC-W</b> ) .....	21			
6.11	Översikt över kontrolllampor ( <b>EXC</b> ) .....	22			

8	Idrifttagning .....	44	11.12	Ställa in gaffelns kompressionsdämpning .....	65
8.1	Anvisningar för första idrifttagningen .....	44	11.13	Ställa in gaffelns returdämpning .....	65
8.2	Köra in motorn .....	45	11.14	Styrets läge .....	66
8.3	Förbereda fordonet inför svåra körförhållanden .....	46	11.15	Ställa in styrets läge  .....	66
8.4	Förbereda fordonet inför körning i torr sand .....	46	12	Servicearbeten chassi .....	68
8.5	Förbereda fordonet inför körning i våt sand .....	47	12.1	Lyfta motorcykeln med mc-lyft .....	68
8.6	Förbereda fordonet inför körning på våta och leriga sträckor .....	47	12.2	Ta ned motorcykeln från mc-lyften ....	68
8.7	Förbereda fordonet för höga temperaturer eller långsam körning .....	48	12.3	Avlufta gaffelben .....	68
8.8	Förbereda fordonet för låga temperaturer eller snö .....	48	12.4	Rengöra gaffelbenens dammtätningar .....	69
9	Köranvisning .....	49	12.5	Demontera gaffelskyddet .....	70
9.1	Kontroll- och skötselarbeten inför varje idrifttagning .....	49	12.6	Montera gaffelskyddet .....	70
9.2	Starta fordonet .....	50	12.7	Demontera gaffelbenen  .....	70
9.3	Börja köra .....	50	12.8	Montera gaffelbenen  .....	71
9.4	Växla, kör .....	50	12.9	Demontera den nedre gaffelkronan  .....	72
9.5	Bromsa in .....	51	12.10	Montera den nedre gaffelkronan  .....	73
9.6	Stanna, parkera .....	52	12.11	Kontrollera spelet i styrhuvudets lager .....	75
9.7	Transport .....	52	12.12	Ställa in spelet i styrhuvudets lager  .....	76
9.8	Tanka bränsle .....	53	12.13	Smörja styrhuvudets lager  .....	76
9.9	Fylla på 2-taktsolja ( <b>alla 150-modeller</b> ) .....	54	12.14	Demontera framskärmen .....	76
10	Serviceschema .....	56	12.15	Montera framskärmen .....	77
10.1	Serviceschema .....	56	12.16	Demontera fjäderbenet  .....	78
11	Inställning av chassit .....	59	12.17	Montera fjäderbenet  .....	78
11.1	Kontrollera chassits grundinställning i förhållande till aktuell förarvikt .....	59	12.18	Ta bort sadeln .....	80
11.2	Kompressionsdämpning fjäderben ....	59	12.19	Montera sadeln .....	80
11.3	Ställa in fjäderbenets low-speed-kompressionsdämpning .....	59	12.20	Demontera ramskydd .....	81
11.4	Ställa in fjäderbenets high-speed-kompressionsdämpning ....	60	12.21	Montera ramskydd .....	81
11.5	Ställa in fjäderbenets returdämpning .....	60	12.22	Demontera luftfilterboxens skydd .....	81
11.6	Bestämma måttet för det avlastade bakhjulet .....	61	12.23	Montera luftfilterboxens lock .....	82
11.7	Kontrollera fjäderbenets statiska häng .....	62	12.24	Demontera luftfiltret  .....	82
11.8	Kontrollera fjäderbenets förarhäng ....	62	12.25	Montera luftfiltret  .....	83
11.9	Ställa in fjäderbenets fjäderförspänning  .....	63	12.26	Rengöra luftfiltret och luftfilterboxen  .....	83
11.10	Ställa in förarhänget  .....	64	12.27	Förbereda luftfilterboxens skydd för fastsättning  .....	84
11.11	Kontrollera gaffelns grundinställning .....	64	12.28	Demontera sluddämparen .....	85
			12.29	Montera sluddämparen .....	85
			12.30	Byta ut sluddämparens glasullsstopning  .....	85
			12.31	Demontera bränsletanken  .....	86
			12.32	Montera bränsletanken  .....	88
			12.33	Kontrollera om det finns smuts på kedjan .....	90
			12.34	Rengöra kedjan .....	90
			12.35	Kontrollera kedjespänning .....	91









12.36	Ställa in kedjespänningen .....	91	15	Elsystem .....	117
12.37	Kontrollera kedja, bakdrev, framdrev och kedjestyrare .....	92	15.1	Demontera 12 V-batteri  .....	117
12.38	Kontrollera ramen  .....	95	15.2	Installera 12 V-batteri  .....	118
12.39	Kontrollera svingen  .....	95	15.3	Ladda 12 V-batteriet  .....	119
12.40	Kontrollera gasvajerns dragning .....	95	15.4	Byta huvudsäkring .....	121
12.41	Kontrollera gummihandtaget .....	96	15.5	Demontera strålkastarmasken med strålkastaren .....	122
12.42	Ställa in utgångsläget för bromshandtaget för framhjulet .....	97	15.6	Montera strålkastarmasken med strålkastaren .....	122
12.43	Kontrollera/åtgärda hydraulkopplingens vätskenivå .....	97	15.7	Byta strålkastarlampa .....	123
12.44	Byta vätska i hydraulkopplingen  .....	98	15.8	Byta körriktningsvisarlampa <b>(EXC)</b> ....	124
12.45	Demontera motorskyddet <b>(150 XC-W)</b> .....	99	15.9	Kontrollera strålkastarinställningen .....	125
12.46	Montera motorskyddet <b>(150 XC-W)</b> ....	99	15.10	Ställa in strålkastarens räckvidd ....	125
13	Bromssystem .....	100	15.11	Byte av kombinationsinstrumentets batteri .....	125
13.1	Kontrollera bromshandtagets spel .....	100	15.12	Diagnoskontakt .....	126
13.2	Ställa in bromshandtagets spel .....	100	15.13	OCU .....	127
13.3	Kontrollera bromsskivorna .....	100	16	Kylsystem .....	128
13.4	Kontrollera bromsvätskenivån i frambromsen .....	101	16.1	Kylsystem .....	128
13.5	Fylla på frambromsens bromsvätska  .....	101	16.2	Kontrollera frostskyddet och kylvätskenivån .....	128
13.6	Kontrollera frambromsens bromsbelägg och bromsbeläggsskydd .....	102	16.3	Kontrollera kylvätskenivån .....	129
13.7	Byta frambromsens bromsbelägg  .....	103	16.4	Tappa av kylvätska  .....	130
13.8	Kontrollera fotbromspedalens spel .....	105	16.5	Fylla på kylvätska  .....	130
13.9	Ställa in fotbromspedalens utgångsläge  .....	105	16.6	Byta kylvätska  .....	132
13.10	Kontrollera bromsvätskenivån i bakbromsen .....	106	17	Inställning av motorn .....	134
13.11	Fylla på bromsvätska för bakbromsen  .....	107	17.1	Kontrollera gasvajerns spel .....	134
13.12	Kontrollera bakbromsens bromsbelägg och bromsbeläggsskydd .....	108	17.2	Ställa in gasvajerns spel  .....	134
13.13	Byta bakbromsens bromsbelägg  .....	108	17.3	Ställa in gasresponsens egenskaper  .....	135
14	Hjul, däck .....	111	17.4	Ställa in tomgångsvarvtal  .....	137
14.1	Demontera framhjulet  .....	111	17.5	Programmera omgivningstrycket ....	137
14.2	Montera framhjulet  .....	112	17.6	Kontrollera växelspakens utgångsläge .....	138
14.3	Demontera bakhjulet  .....	112	17.7	Ställa in växelspakens utgångsläge  .....	138
14.4	Montera bakhjulet  .....	113	18	Utblåsningskontroll .....	140
14.5	Kontrollera däckens skick .....	114	18.1	Programmera utblåsningskontrollens ändlägen  .....	140
14.6	Kontrollera däcktrycket .....	115	19	Servicearbeten på motorn .....	142
14.7	Kontrollera ekerspänningen .....	116	19.1	Byta bränslefilter  .....	142
			19.2	Kontrollera 2-taktsoljans nivå <b>(alla 150-modeller)</b> .....	143
			19.3	Injustera oljepumpen  .....	143
			19.4	Rengöra oljesilen i oljetanken  <b>(alla 150-modeller)</b> .....	145

19.5	Kontrollera växellådsoljenivån .....	148
19.6	Byta växellådsolja  .....	149
19.7	Fylla på växellådsolja  .....	150
20	Rengöring, skötsel .....	152
20.1	Rengöra motorcykeln .....	152
20.2	Kontroll- och skötselarbeten inför vinterkörning .....	153
21	Förvaring .....	154
21.1	Förvaring .....	154
21.2	Idrifttagning efter förvaring .....	155
22	felsökning .....	156
22.1	felsökning .....	156
23	Teknisk information .....	159
23.1	Motor .....	159
23.1.1	Teknisk information, motor .....	159
23.1.2	Tankvolym motor .....	160
23.2	Chassi .....	160
23.2.1	Teknisk information, chassi .....	160
23.2.2	Teknisk information, däck .....	161
23.2.3	Tankvolym motor fordon .....	161
23.3	Elsystem .....	161
23.3.1	Batteri .....	161
23.3.2	Säkringar .....	161
23.3.3	Lampor .....	162
23.4	Gaffel .....	162
23.4.1	Teknisk information, gaffel .....	162
23.4.2	Volym gaffel .....	162
23.5	Fjäderben .....	163
23.5.1	Teknisk information, fjäderben .....	163
23.5.2	Volym fjäderben .....	163
23.6	Åtdragningsmoment .....	163
23.6.1	Åtdragningsmoment motor .....	163
23.6.2	Åtdragningsmoment chassi .....	165
	Bilaga.....	171
A	Fackbegrepp .....	171
B	Bränsle .....	172
C	Bränslen, vätskor och oljor .....	173
D	Rengöringsmedel.....	176
E	Symboler .....	177
E.1	Symbolfärger .....	177
E.1.1	Röda symboler.....	177
E.1.2	Gula och orange symboler .....	177
E.1.3	Gröna och blå symboler .....	177
	Index .....	178



## 1.1 Konventioner

### 1.1.1 Symboler

-  Betecknar ett önskat resultat (t.ex. i ett arbetssteg eller en funktion).
-  Betecknar ett oönskat resultat (t.ex. i ett arbetssteg eller en funktion).
-  Alla arbeten med den här symbolen kräver expertis och tekniskt kunnande. Säkerställ att dessa arbeten alltid utförs av utbildad personal eller under överinseende av utbildad personal på en auktoriserad KTM-verkstad med nödvändiga specialverktyg.
-  Betecknar en sidhänvisning.
-  Betecknar en upplysning som innehåller mer information.
-  Betecknar ett tips, t.ex. som underlättar arbetet.
-  Betecknar resultatet av ett kontrollsteg.
-  Betecknar att arbetsuppgiften inklusive eventuella efterarbeten har slutförts.

### 1.1.2 Formateringar

<b>Egennamn</b>	Betecknar ett egennamn.
<b>Namn<sup>®</sup></b>	Betecknar ett registrerat namn.
<b>Varumärke<sup>™</sup></b>	Betecknar ett varumärke.
<b><u>Understrukna benämningar</u></b>	Hänvisar till tekniska detaljer om fordonet eller facktermer som förklaras i facktermsförteckningen.

### 1.1.3 Förkortningar

2-delar.	två delar
Art.nr	Artikelnummer
resp.	respektive
ca	cirka
etc.	et cetera
ev.	eventuellt
vid behov	vid behov
kompl.	komplett
minst	minst
Nr	Nummer
Bild saknas	Utan bild
s.	se
bl. a.	bland annat
el. dyl.	eller dylikt
osv.	och så vidare
jfr.	jämför
t.ex.	till exempel

## 2.1 Säkerhetsanvisningar

### Varningarnas funktion

Varningarna är till för att varna om risker i samband med produkten. Riskerna klassificeras, benämns, beskrivs och kompletteras med information för att fara ska kunna undvikas.

- Om en varning står framför en lista med instruktioner är den potentiella risken relevant under hela arbetet.
- Om en varning står direkt framför en instruktion gäller risken för nästa arbetsmoment.

### Varningens struktur

Alla varningar är märkta med ett signalord och en varningssymbol. Kombinationen av signalord och varningssymbol bestämmer farans allvarsgrad.



#### **FARA**

Betecknar en direkt hotande fara som leder till allvarliga skador eller dödsfall.



#### **VARNING**

Betecknar en fara som kan leda till allvarliga skador eller dödsfall.



#### **AKTA**

Betecknar en fara som kan leda till lätta eller medelsvåra skador.



#### **OBS!**

Betecknar en situation som kan leda till skador på produkten eller omgivningen.



#### **OBS!**

Betecknar en situation som kan leda till skador på miljön.

## 2.2 Manipulering förbjuden

Inga ändringar på ljuddämpningens utrustning och komponenter får göras.

### Förbjuden manipulering

- Det är inte tillåtet att ta bort eller ta någon del av ljuddämparens utrustning eller komponenter ur bruk innan den nya motorcykeln säljs eller levereras till slutkunden.
- Det är inte tillåtet att ta bort eller ta någon del av ljuddämparens utrustning eller komponenter ur bruk om det inte är för att utföra service, reparationer eller byte under tiden fordonet används.
- Det är inte tillåtet att använda fordonet efter att någon del av ljuddämparens utrustning eller komponenter har tagits bort, tagits ur bruk eller vid undermåligt underhåll.

### Exempel på förbjuden manipulering

- Borttagning eller borring av hål i slutdämpare, stötplåtar, grenrör eller andra avgasledande komponenter.
- Borttagning eller borring av hål i delar av insugningssystemet.
- Att byta rörliga delar på fordonet eller delar av avgassystemet eller insugningssystemet mot delar som inte godkänts av tillverkaren.

## 2.3 Säker drift



#### **FARA**

**Olycksrisk** En förare som inte är trafikduglig utgör en risk för sig själv och andra.

- Använd inte fordonet om din trafikduglighet är påverkad av alkohol, droger eller läkemedel.
- Använd inte fordonet om din fysiska eller psykiska kapacitet är otillräcklig.

**FARA**

**Risk för förgiftning** Avgaser är giftiga och kan leda till medvetslöshet och dödsfall.

- Säkerställ alltid tillfredsställande ventilation när motorn är igång.
- Använd en lämplig avgasutsugning när du ska starta eller köra motorn i ett slutet utrymme.

**VARNING**

**Risk för brännskador** Vissa fordonsdelar blir varma när fordonet är i drift.

- Vidrör inga fordonsdelar, t.ex. avgassystem, kylare, motor, stötdämpare och bromssystem, innan de svalnat.
- Låt fordonsdelarna svalna innan arbetet påbörjas.

Fordonet får endast användas i tekniskt felfritt skick och för avsedd användning samt med hänsyn till säkerhet och miljö.

Fordonet får endast användas av instruerade personer. Vid körning på allmän väg krävs ett godkänt körkort.

Störningar som kan äventyra säkerheten ska omedelbart åtgärdas på en auktoriserad KTM-verkstad.

Observera de informations- och varningsdekaler som sitter på fordonet.

## 2.4 Skyddsutrustning

**VARNING**

**Risk för personskador** Risken för skador ökar om skyddskläder saknas eller är bristfälliga.

- Bär lämplig skyddsutrustning som hjälm, stövlar, handskar samt byxor och jacka med skydd vid all körning.
- Använd endast skyddsutrustning i felfritt skick som uppfyller de lagstadgade kraven.

## 2.5 Arbetsregler

Om inget annat anges måste man alltid slå av tändningen vid alla arbeten (modeller med tändningslås, modeller med transpondernyckel) eller så måste motorn stå still (modeller utan tändningslås eller trådlös nyckel).

För vissa arbeten krävs det specialverktyg. Dessa följer inte med fordonet, men kan beställas med hjälp av de nummer som står inom parentes. Exempel: lageravdragare (15112017000)

Såvida inget annat anges gäller normala villkor för alla arbeten och beskrivningar.

Omgivningstemperatur	20 °C
Omgivningslufttryck	1 013 mbar
Relativ luftfuktighet	60 ±5 %

Delar som inte kan återanvändas (t.ex. självlåsande skruvar och muttrar, expanderskruvar, tätningar, tätningssringar, o-ringar, sprintar, låsbleck) ska bytas ut mot nya delar vid hopmonteringen.

För vissa skruvförband krävs skruvlåsning (t.ex. **Loctite**®). Följ tillverkarens specifika instruktioner vid användningen.

Om en ny del redan är försedd med skruvlåsning (t.ex. **Precote**®) ska inget ytterligare skruvlåsningemedel appliceras.

Rengör och kontrollera delar som återanvänds efter isärtagningen så att de inte är skadade eller slitna. Skadade eller slitna delar ska ersättas med nya.

Efter reparations- och servicearbeten ska fordonets driftsäkerhet säkerställas.

### 2.6 Miljö

En ansvarsfull hantering av fordonet minskar risken för konflikter med andra trafikanter och med omgivningen. Motorcykelåkningens framtid är också beroende av att motorcyklar används enligt lagen, miljömedvetenhet och respekt för andras rättigheter.

Vid avfallshantering av spillolja, andra drivmedel och reservdelar ska det aktuella landets gällande lagar och bestämmelser följas.

Eftersom motorcyklar inte berörs av EU-direktivet för avfallshantering av fordon finns det inga lagar som reglerar hur avfallshantering av motorcyklar ska gå till. Auktoriserade KTM-återförsäljare kan ge mer information.

### 2.7 Bruksanvisning

Läs igenom hela bruksanvisningen noga och i sin helhet före första körningen. Bruksanvisningen innehåller information och tips om användning, hantering och service samt råd om hur man optimerar inställningen och undviker skador.



#### Tips

Spara den här bruksanvisningen på t.ex. en smartphone så att du alltid har tillgång till den.

En auktoriserad KTM-återförsäljare hjälper gärna till om du har frågor.

Bruksanvisningen är en viktig del av fordonet. Vid försäljning måste den nye ägaren ladda ner bruksanvisningen igen.

Bruksanvisningen kan laddas ner flera gånger via QR-koden eller länken på leveransdokumentet.

Bruksanvisningen kan dessutom laddas ner från en auktoriserad KTM-återförsäljare och från KTM:s webbplats. Du kan också beställa en bruksanvisning i pappersform från en auktoriserad KTM-återförsäljare.

Internationella KTM-webbplatsen: <https://www.ktm.com>

### 2.8 Användningsdefinition - avsedd användning

#### (EXC)

Det här fordonet är designat och konstruerat för att klara normala påfrestningar vid vanlig tävlingskörning. Det här fordonet uppfyller de högsta internationella motorsportförbundens aktuella regler och kategorier.



#### Obs!

Detta fordon är endast godkänt för allmän vägtrafik i ett homologerat (strypt) utförande.

I det ostrypta utförandet får detta fordon endast köras på avspärrade vägar utanför den allmänna trafiken.

Det här fordonet är framtaget för längre tävlingskörning i terräng (enduro) och inte i första hand för motocross.

#### (Alla XC-W-modeller)

Det här fordonet är designat och konstruerat för att klara normala påfrestningar vid vanlig tävlingskörning. Det här fordonet uppfyller de högsta internationella motorsportförbundens aktuella regler och kategorier.



#### Obs!

Fordonet är inte godkänt för körning på allmän väg.

Det här fordonet är framtaget för längre tävlingskörning i terräng (enduro) och inte i första hand för motocross.

## 2.9 Felaktig användning

Fordonet får endast användas för avsett ändamål.

Vid icke ändamålsenlig användning av fordonet föreligger risk för person-, material- och miljöskador.

All typ av användning av fordonet som inte motsvarar ändamålsenlig användning och användningsdefinitionen, klassas som felaktig användning.

Felaktig användning innefattar dessutom användning av drivmedel och tillsatsmedel som inte uppfyller kraven för den aktuella tillämpningen.

## 3 Viktig information

### 3.1 Tillverkargaranti, reklamationsrätt

Arbetena i serviceschemat ska utföras på en auktoriserad KTM-verkstad och kvitteras i det elektroniska serviceintyget eftersom varje garanti annars upphör att gälla. Skador och följdskador som beror på manipulation eller ombyggnad av fordonet omfattas inte av tillverkargarantin.

### 3.2 Drivmedel, tillsatsmedel

Använd drivmedel och tillsatsmedel enligt bruksanvisningen och specifikationen.

### 3.3 Reservdelar, tillbehör

Av säkerhetsskäl får endast reservdelar och tillbehör som godkänts av KTM användas. Monteringen måste utföras på en auktoriserad KTM-verkstad. KTM ansvarar inte för andra produkter eller för skador som uppstår p g a att andra produkter används.

Vissa reservdelar och tillbehör står angivna inom parentes vid respektive beskrivning. Auktoriserade KTM-återförsäljare hjälper gärna till.

Aktuella **KTM PowerParts** anges per fordon på KTM:s webbplats.

Internationella KTM-webbplatsen: <https://www.ktm.com>

### 3.4 Service

För att fordonet ska fungera felfritt och för att undvika ökat slitage ska anvisningarna i bruksanvisningen angående service, skötsel samt anpassning av motor och chassi följas. Felaktig inställning av chassit kan leda till skador och brott på chassits komponenter.

Om fordonet används under svåra förhållanden, t ex i sand eller på våt, dammig eller lerig mark/terräng kan det leda till att vissa komponenter utsätts för ökat slitage. Detta gäller främst drivlinan, bromssystem, luftfilter och fjädringen. Därför kan man behöva kontrollera eller byta ut delar redan innan nästa serviceunderhåll har gått ut. De föreskrivna inkörningstiderna samt serviceintervallen måste följas. Om du håller intervallen exakt förlänger du motorcykelns livslängd.

Vid körsträcke- och tidsintervall gäller det intervall som uppnås först.

### 3.5 Bilder

Bilderna i det här dokumentet innehåller delvis specialutrustning.

För att förtydliga beskrivningen och förklaringen kan vissa delar vara demonterade eller saknas på bilden. Det är inte alltid nödvändigt att demontera delarna för att kunna utföra det arbete som beskrivs. Följ i första hand uppgifterna i texten.

### 3.6 Kundtjänst

Auktoriserade KTM-återförsäljare besvarar gärna frågor om fordonet och om KTM.





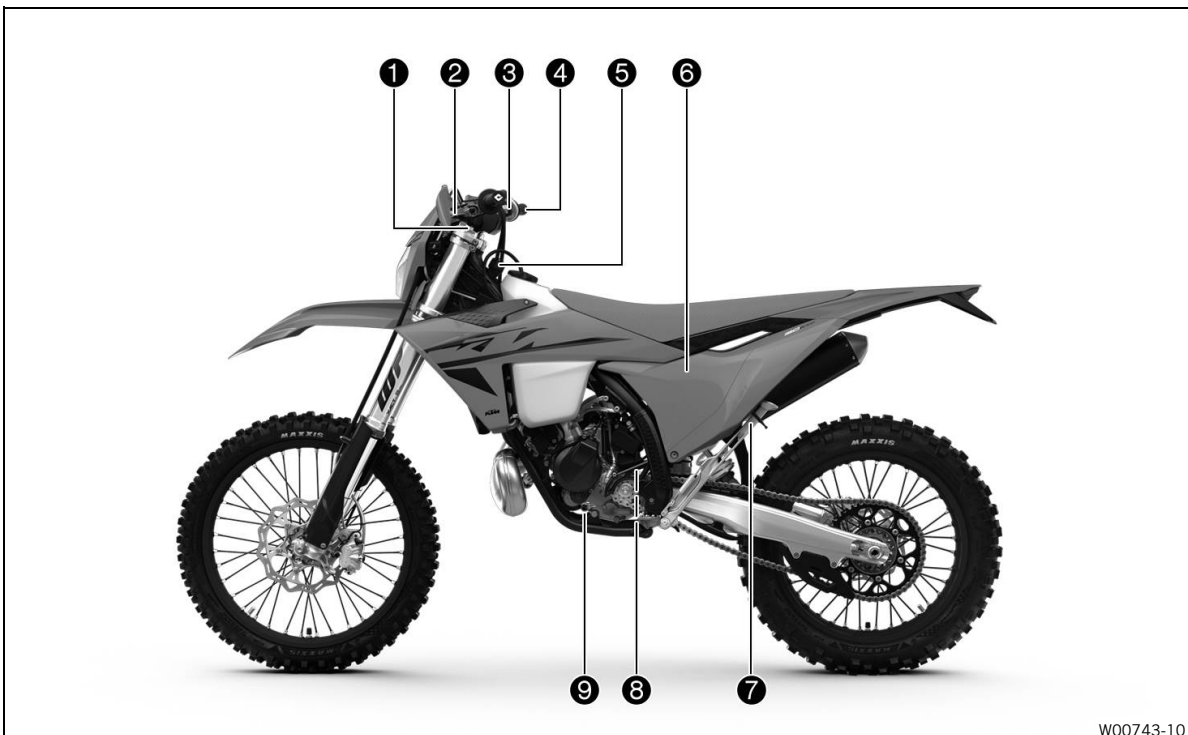

Listan över auktoriserade KTM-återförsäljare finns på KTM:s webbplats.

Internationella KTM-webbplatsen: <https://www.ktm.com>

4.1 Fordon sett vänster sida (översikt)



W00743-10

- |   |   |
|---|---|
| ① Gaffel, inställning av kompressionsdämpning   | ⑤ Tanklock för 2-taktsolja  |
| ② Kopplingshandtag  (sid. 19)  | ⑥ Luftfilterboxens skydd  |
| ③ Avstängningsknapp  (sid. 21) | ⑦ Sidostöd  (sid. 26)    |
| ③ Startknapp  (sid. 21)        | ⑧ Motornummer  (sid. 18) |
| ④ Gashandtag  (sid. 19)        | ⑨ Växelspak  (sid. 25)   |

## 4.2 Fordon sett höger sida (översikt)



W00742-10

- |   |  |
|---|--|
| ① Tanklock                                | ④ (EXC)<br>Typskylt 📖 (sid. 17)                  |
| ② (EXC)<br>Signalhornsknapp 📖 (sid. 19)   | ⑤ Gaffel, inställning av returdämpning           |
| ② (EXC)<br>Blinkersomkopplare 📖 (sid. 20) | ⑥ Tomgångsvarvtalets reglerskruv 📖 (sid. 25)     |
| ② (EXC)<br>Ljusomkopplare 📖 (sid. 20)     | ⑦ Fotbromspedal 📖 (sid. 26)                      |
| ③ Bromshandtag 📖 (sid. 19)                | ⑧ Kallstartsknapp 📖 (sid. 24)                    |
| ④ Fordonsidentifieringsnummer 📖 (sid. 17) | ⑨ Fjäderben, inställning av returdämpning        |
|   | ⑩ Fjäderben, inställning av kompressionsdämpning |

## 5.1 Fordonsidentifieringsnummer

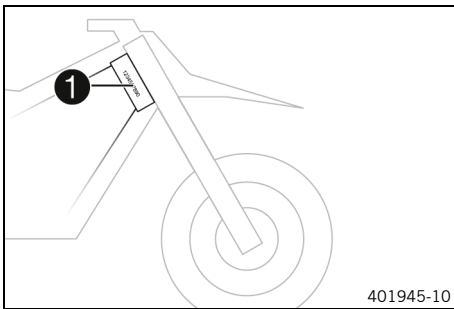

Fordonsidentifieringsnumret **1** är instansat på styrhuvudets högra sida.

## 5.2 Typskylt (EXC)

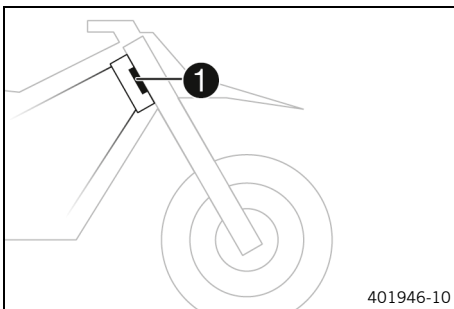

Typskylten **1** sitter längst fram till höger på ramröret.

## 5.3 Rametikett (Alla XC-W-modeller)

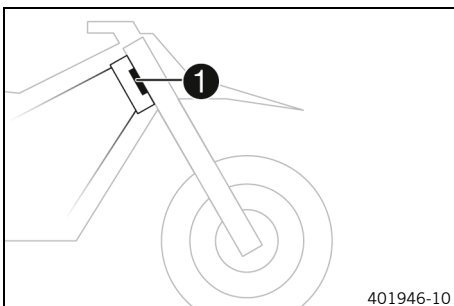

Rametiketten **1** sitter längst fram på ramröret.

## 5.4 Nyckelnummer (EXC)

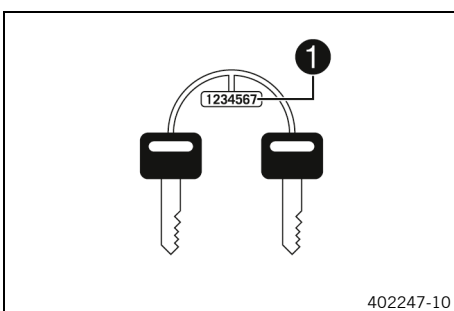

Nyckelnumret **1** till styrlåset är instansat på nyckelbandet.

## 5.5 Motornummer

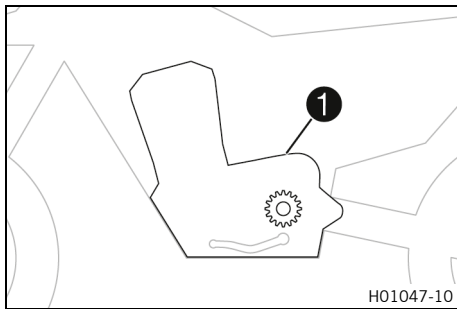

Motornumret **1** är instansat på vänster sida av motorn ovanför framdrevet.

## 5.6 Gaffelns artikelnummer

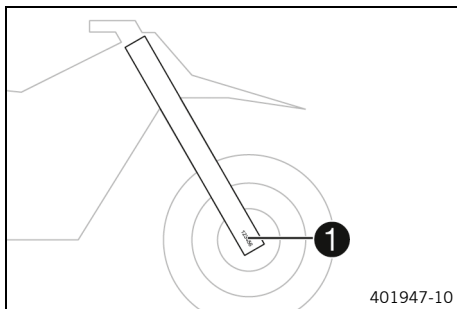

Gaffelns artikelnummer **1** är instansat på axelklämmans insida.

## 5.7 Fjäderbenets artikelnummer

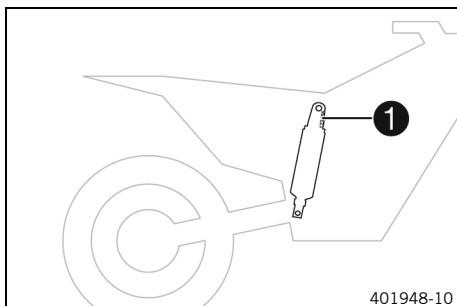

Fjäderbenets artikelnummer **1** är instansat till höger nedtill på fjäderbenet.

### 6.1 Kopplingshandtag

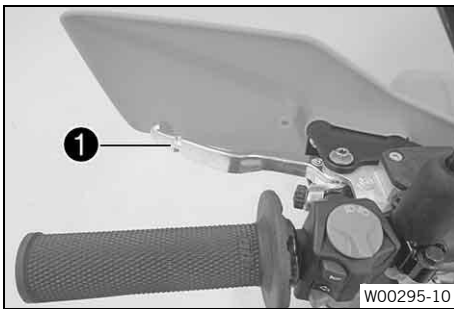

Kopplingshandtaget ❶ sitter till vänster på styret. Kopplingen är hydraulisk och återgår automatiskt till utgångsläget.

### 6.2 Bromshandtag

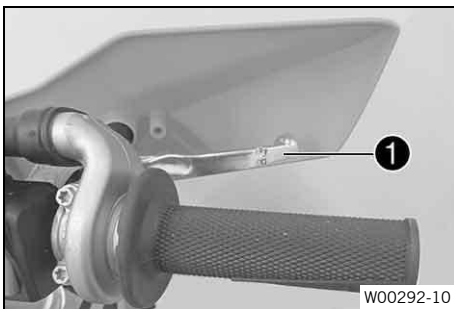

Bromshandtaget ❶ sitter till höger på styret. Med bromshandtaget manövreras frambromsen.

### 6.3 Gashandtag

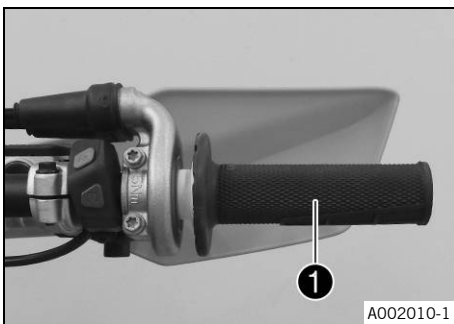

Gashandtaget ❶ sitter till höger på styret.

### 6.4 Signalhornsknapp (EXC)



Signalhornsknappen ❶ sitter till vänster på styret.

Status	Betydelse
Signalhornsknapp i utgångsläget	Ingen funktion
Signalhornsknapp intryckt – I detta läge manövreras signalhornet.	I detta läge manövreras signalhornet.

## 6.5 Ljusomkopplare (EXC)

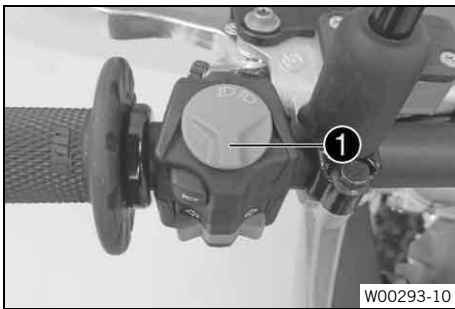

Ljusomkopplaren ① sitter till vänster på styret.

Status		Betydelse
	Halvljus på – Ljusomkopplaren befinner sig i mellanställningen.	I detta läge är halvljuset och bakljuset tända.
	Helljus på – Ljusomkopplaren har vridits motsols.	I detta läge är helljuset och bakljuset tända.

## 6.6 Ljusomkopplare (Alla XC-W-modeller)



Ljusomkopplaren ① sitter till vänster om kombinationsinstrumentet.

Status		Betydelse
	Ljusomkopplaren har dragits till stoppläget.	I detta läge är ljuset avstängt.
	Ljusomkopplaren har tryckts in till stoppläget.	I detta läge är halvljuset och bakljuset tända.

## 6.7 Blinkersomkopplare (EXC)



Blinkersomkopplaren ① sitter till vänster på styret.

Status		Betydelse
	Blinkersomkopplaren tryckt åt vänster.	Vänster körriktningsvisare på.
	Blinkersomkopplaren tryckt åt höger.	Höger körriktningsvisare på.

### 6.8 Startknapp

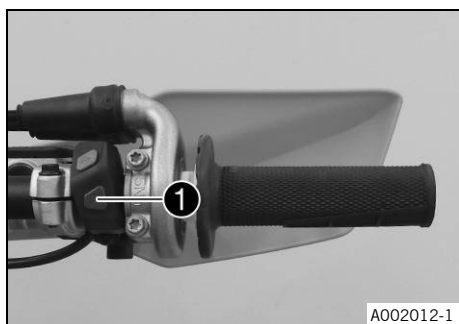

Startknappen ❶ sitter till höger på styret.

Status	Betydelse
Startknapp (⚡) i utgångsläget	Ingen funktion.
Startknapp (⚡) intryckt – I detta läge aktiveras startmotorn.	I detta läge aktiveras startmotorn.

### 6.9 Avstängningsknapp



Avstängningsknappen ❶ sitter till höger på styret.

Status	Betydelse
Avstängningsknappen är inte intryckt.	I det här läget är tändkretsen sluten och motorn kan startas.
Avstängningsknappen hålls intryckt.	I detta läge är tändkretsen bruten. Om motorn är igång stängs den av, om den är avstängd går den inte att starta.

### 6.10 Kombinationsbrytare (125 XC-W)

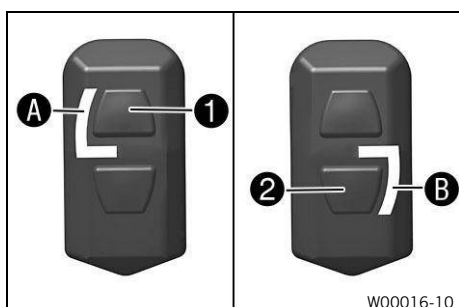

Kombinationsbrytaren sitter till vänster på styret.

Med knappen ❶ och knappen ❷ på kombinationsbrytaren kan du ändra motorkarakteristiken.

Status	Betydelse
STANDARD ❶	När kontrolllampan A är tänd är STANDARD-mappingen aktiverad.
ADVANCED ❷	När kontrolllampan B är tänd är ADVANCED-mappingen aktiverad.







**Obs!**

När en kombinationsbrytare är monterad är den senast valda mappingen aktiverad. Om en kombinationsbrytare aldrig har varit monterad är **STANDARD**-mappingen aktiverad.





## 6.11 Översikt över kontrollampor (EXC)



Status		Betydelse
	Kontrollampen för helljus lyser blått	Helljuset är tätt.
	Kontrollampen för funktionsfel lyser/blinkar gult	<b>OBD</b> har identifierat ett funktionsfel i fordonselektroniken. Stanna fordonet på ett säkert sätt och kontakta en auktoriserad KTM-verkstad.
	Bränslevarningslampan lyser gult	Bränslenivån har nått reservmarkeringen.
	Kontrollampen för körriktningvisare blinkar grönt	Körriktningvisaren är påslagen.
	Varningslampan för oljenivå lyser rött	Oljenivån har nått <b>MIN</b> -markeringen. Kör maximalt upp vad som är kvar i tanken, och fyll på 2-taktsolja vid nästa tillfälle.

## 6.12 Översikt över kontrollampor (Alla XC-W-modeller)



Status		Betydelse
	Kontrollampen för helljus lyser blått	Helljuset är tätt.
	Kontrollampen för funktionsfel lyser/blinkar gult	<b>OBD</b> har identifierat ett funktionsfel i fordonselektroniken. Stanna fordonet på ett säkert sätt och kontakta en auktoriserad KTM-verkstad.
	Bränslevarningslampan lyser gult	Bränslenivån har nått reservmarkeringen.
	Varningslampan för oljenivå lyser rött	Oljenivån har nått <b>MIN</b> -markeringen. Kör maximalt upp vad som är kvar i tanken, och fyll på 2-taktsolja vid nästa tillfälle.

### 6.13 Öppna tanklocket



#### FARA

**Brandrisk** Bränsle är lättantändligt.

Bränslet expanderar vid uppvärmning och kan tränga ut ur bränsletanken om den är överfull.

- Tanka inte fordonet i närheten av öppen låga eller glödande föremål.
- Säkerställ att ingen röker i närheten av fordonet när det tankas.
- Stäng av motorn när du fyller på bränsle.
- Säkerställ att du inte spillar bränsle, särskilt viktigt är att det inte hamnar på varma delar av fordonet.
- Om du spillar ut bränsle ska det torkas upp omedelbart.
- Fyll inte på för mycket bränsle.



#### VARNING

**Risk för förgiftning** Bränsle är hälsovådligt.

- Se till att inte bränsle hamnar på huden, i ögonen eller på kläderna.
- Uppsök omedelbart läkare om någon råkat svälja bränsle.
- Andas inte in bränsleångor.
- Skölj genast det drabbade stället med mycket vatten vid hudkontakt.
- Vid bränsle i ögonen, skölj ögonen grundligt med vatten och uppsök omedelbart läkare.
- Byt om ifall du har fått bränsle på kläderna.
- Förvara bränslet i en lämplig behållare enligt gällande regler och utom räckhåll för barn.



#### OBS!

**Miljöfara** Icke fackmässig hantering av bränsle innebär risk för miljöskador.

- Låt inte bränslet hamna i grundvattnet, marken eller avloppssystemet.



- Tryck på låsknappen ①, vrid tanklocket motsols och lyft av det.



### 6.14 Stänga tanklocket

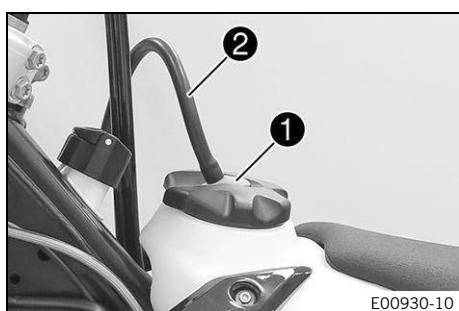

- Sätt på tanklocket och skruva det medsols tills låsknappen ① hakar i.

Slangen till tankavlufningen ② ska dras utan veck.



## 6.15 Öppna tanklock för 2-taktsolja (alla 150-modeller)

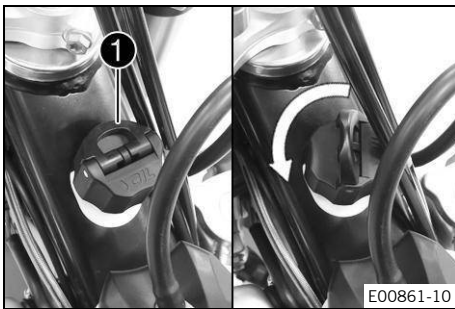

- Fäll upp fliken ①.
- Vrid tanklocket för 2-taktsolja motsols och ta av det uppåt.

## 6.16 Stänga tanklock för 2-taktsolja (alla 150-modeller)

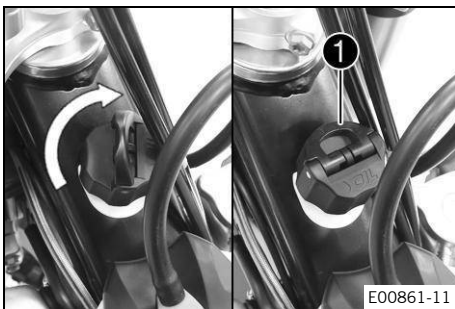

- Sätt på tanklocket för 2-taktsolja och vrid det medsols.
- Fäll ner fliken ①.
- ✓ Tanklocket för 2-taktsolja går i lås.

## 6.17 Kallstartsknapp

Om motorn är kall och omgivningstemperaturen är låg ökar den elektroniska bränsleinsprutningen insprutningstiden. Kallstartsknappen används för att tillföra extra syre till motorn för att förbränna den ökade bränslemängden.



### Obs!

När motorn är driftvarm måste kallstartsknappen vara avaktiverad.

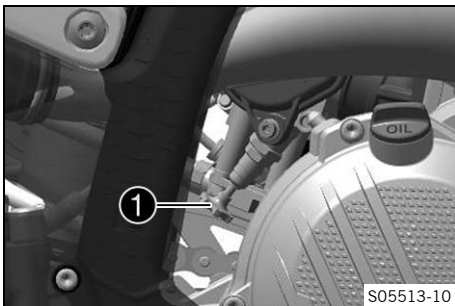

Kallstartsknappen ① sitter på sidan av gasspjällskroppen.

Status	Betydelse
Kallstartsknappen aktiverad – Tryck in kallstartsknappen till stoppläget.	Kallstartsknappen har tryckts in hela vägen
Kallstartsknapp avaktiverad – Kallstartsknappen är i utgångsläget.	Kallstartsknappen är i utgångsläget

### 6.18 Tomgångsvarvtalets reglerskruv

Tomgångsinställningen på gasspjällskroppen har stor påverkan på fordonets startförmåga, tomgångsvarvtalets stabilitet och reaktionen vid gaspådrag.

En motor med korrekt inställt tomgångsvarvtal är lättare att starta än en motor med felaktigt inställt tomgångsvarvtal.

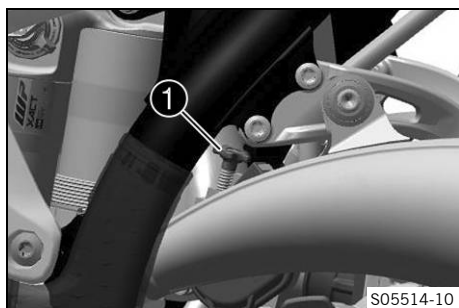

Tomgångsvarvtalet ställs in med justerskruven för tomgångsvarvtal **1**.

**i** **Obs!**

Om tomgångsvarvtalet är högt, motorn varvar ned långsamt, motorbromsen är svag och gasresponsen aggressiv, måste justerskruven vridas motsols.

Om tomgångsvarvtalet är lågt, motorn varvar ned snabbt, motorbromsen är stark och gasresponsen ojämn, måste justerskruven vridas medsols.

För optimal effekt rekommenderar vi att tomgångsvarvtalet ställs in med hjälp av de avsedda funktionerna i diagnosverktyget.

### 6.19 Växelspak

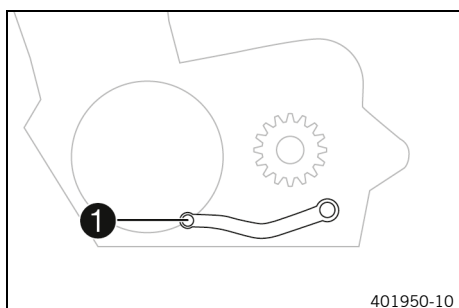

Växelspaken **1** är monterad till vänster på motorn.

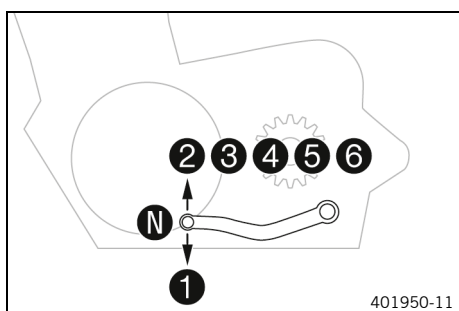

De olika växlarnas lägen framgår av bilden.

Neutral- eller tomgångsläget är mellan 1:ans och 2:ans växel.

## 6.20 Fotbromspedal

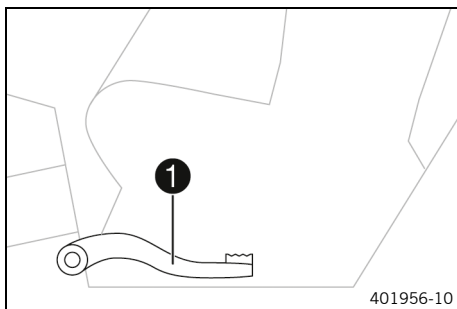

Fotbromspedalen ① sitter framför den högra fotpinnen.

Med bromshandtaget för bakhjulet manövreras bakbromsen.

## 6.21 Sidostöd

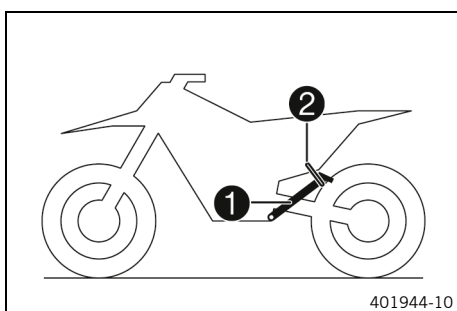

Motorcykeln parkeras på sidostödet.

**i** **Obs!**

Under körningen måste sidostödet ① vara uppfällt och fixerat med gummiållaren ②.

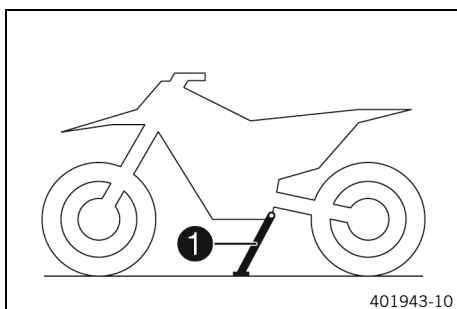

Sidostödet ① sitter på fordonets vänstra sida.

## 6.22 Styrlås (EXC)

Med styrlåset kan styret spärras. Det går då inte att styra och köra längre.

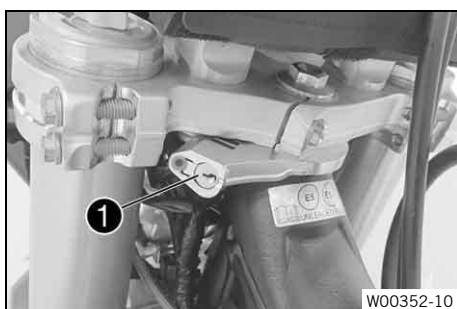

Styrlåset ① sitter till vänster på styrhuvudet.

## 6.23 Spärra styret (EXC)



### OBS!

**Materialskador** Fordonet skadas om det parkeras på ett felaktigt sätt.

Om fordonet rullar iväg eller ramlar omkull kan det skadas.

Komponenterna som används när man parkerar fordonet är utformade endast för fordonets vikt.

- Parkera fordonet på fast och jämn mark.
- Se till att ingen person sätter sig på fordonet när fordonet är parkerat på stödet.

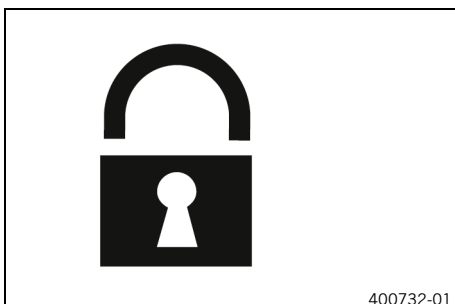

- Parkera fordonet.
- Lägga om styret helt åt höger.
- Stick in styrlåsets nyckel i styrlåset, vrid åt vänster, tryck in den och vrid sedan åt höger. Dra ur nyckeln för styrlåset.
- ✓ Styret går inte att röra längre.



### Obs!

Låt aldrig nyckeln för styrlåset sitta kvar i styrlåset.

## 6.24 Låsa upp styret (EXC)

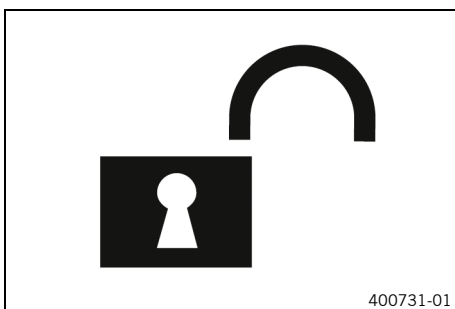

- Stick in styrlåsets nyckel i styrlåset, vrid åt vänster, dra ut den och vrid sedan åt höger. Dra ur nyckeln för styrlåset.
- ✓ Styret går återigen att röra på.





### Obs!

Låt aldrig nyckeln för styrlåset sitta kvar i styrlåset.

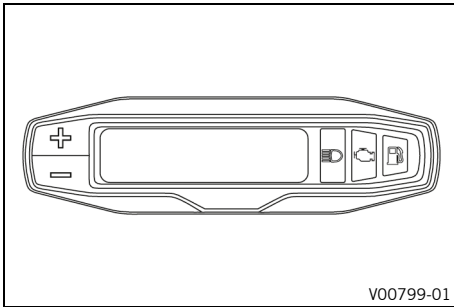
## 7.1 Kombinationsinstrument



- Använd **knappen**  för att välja menyer och göra inställningar.
- Använd **knappen**  för att välja menyer och göra inställningar.



### Obs!

Vid leveransen är endast visningslägena **SPEED/H** och **SPEED/ODO** aktiverade.

## 7.2 aktivering och test

### 7.2.1 Aktivera kombinationsinstrument

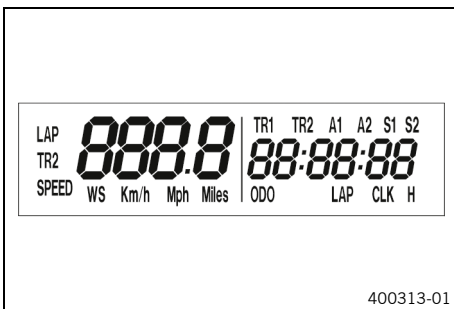

Kombinationsinstrumentet aktiveras när en av knapparna trycks in eller när en impuls överförs från hjulvarvtalssensorn.

### 7.2.2 Displaytest

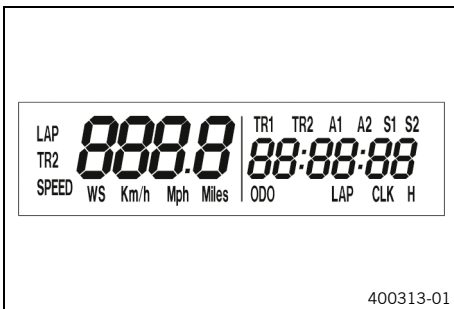

För kontrollen av displayens funktioner tänds alla displaysegment under en kort tid.

## 7.2.3 WS (wheel size)



Efter displayens funktionskontroll visas kortvarigt hjulens omkrets **WS** (wheel size).

### **i** Obs!

Siffran 2205 motsvarar framhjulets omkrets 21" med standarddäck.

Därefter visas det senaste aktiva visningsläget på displayen.

## 7.3 Ställ in kilometer/engelsk mil

### **i** Obs!

När man byter enhet raderas inte värdet **ODO** utan det räknas om till den nya enheten. Värdena **TR1**, **TR2**, **A1**, **A2** och **S1** raderas vid omställning.

Villkor: Motorcykeln står still

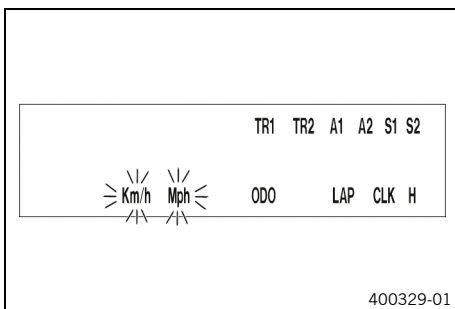

- Tryck på knappen **+** flera gånger tills **H** visas nere till höger på displayen.
- Tryck på knappen **+** i 2-3 sekunder.
  - ✓ Inställningsmenyn visas och de aktiva funktionerna kommer upp på displayen.
- Tryck kort på knappen **+** flera gånger tills **Km/h/Mph** blinkar.

- Välj ett av följande alternativ.

### Ställa in Km/h

- Tryck på knappen **+**.

### Ställa in Mph

- Tryck på knappen **-**.
- Vänta 3-5 sekunder.
  - ✓ Inställningarna sparas.

### **i** Obs!

Om ingen knapp trycks ner inom 10-12 sekunder eller någon impuls kommer från hjulvarvtalssensorn, sparas inställningarna automatiskt och inställningsmenyn stängs.

## 7.4 Ställa in kombinationsinstruments funktioner

### **i** Obs!

Vid leveransen är endast visningsläget **SPEED/H** och **SPEED/ODO** aktiverat.

Villkor: Motorcykeln står still

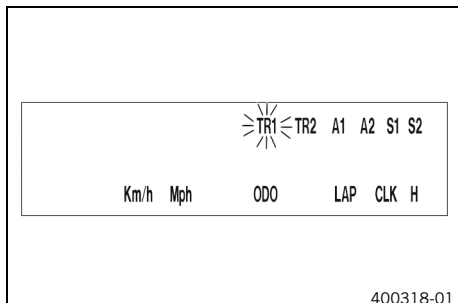

- Tryck på knappen **+** flera gånger tills **H** visas nere till höger på displayen.
- Tryck på knappen **+** i 2–3 sekunder.
  - ✓ Inställningsmenyn visas och de aktiva funktionerna kommer upp på displayen.

### **i** Obs!

Om ingen knapp trycks in under 10–12 sekunder sparas inställningarna automatiskt.

Om ingen knapp trycks in inom 20 sekunder eller någon impuls kommer från hjulvarvtalsensorn sparas inställningarna automatiskt och inställningsmenyn stängs.

- Tryck kort på knappen **+** flera gånger tills önskad funktion visas.
  - ✓ Vald funktion blinkar.
- Välj ett av följande alternativ.

#### Aktivera funktion

- Tryck på knappen **+**.
  - ✓ Symbolen är kvar på displayen och nästa funktion visas på displayen.

#### Avaktivera funktion

- Tryck på knappen **-**.
  - ✓ Symbolen försvinner från displayen och nästa funktion visas på displayen.

## 7.5 Ställa in tiden

Villkor: Motorcykeln står still

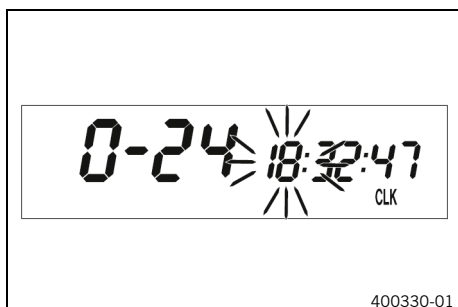

- Tryck på knappen **+** flera gånger tills **CLK** visas nere till höger på displayen.
- Tryck på knappen **+** i 2–3 sekunder.
  - ✓ Timmarna blinkar.
- Ställ in timmar med **knappen +** eller **knappen -**.
- Vänta 3–5 sekunder.
  - ✓ Nästa segment blinkar och kan ställas in.

- Tryck på **knappen +** och **knappen -** för att ställa in följande segment på samma sätt som timmarna.

**i Obs!**

Sekunderna kan endast ställas på noll.  
Om ingen knapp trycks ned inom 15–20 sekunder eller någon impuls kommer från hjulvarvtalssensorn, sparas inställningarna automatiskt och inställningsmenyn stängs.



## 7.6 Avläsning av varvtiden

**i Obs!**

Denna funktion kan användas endast när varvtiden har stoppats.

Villkor: Motorcykeln står still

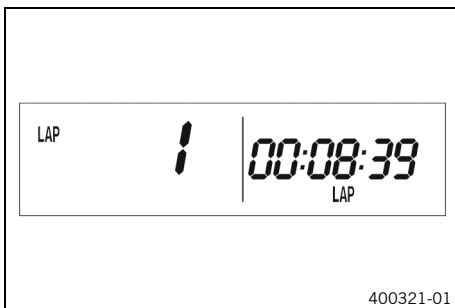

- Tryck på knappen **+** flera gånger tills **LAP** visas nere till höger på displayen.
- Tryck kortvarigt på knappen **+**.
  - ✓ Till vänster på displayen visas **LAP 1**.
- Varv 1–10 kan hämtas med **knappen -**.
- Håll **knappen +** intryckt i 3–5 sekunder.
  - ✓ Varvtiderna raderas.
- Tryck kortvarigt på knappen **+**.
  - ✓ Nästa visningsläge

**i Obs!**

Kommer det en signal från hjulvarvtalssensorn återgår vänstra delen av displayen till läget **SPEED**.



## 7.7 Visningsläget SPEED (Hastighet)



- Tryck kort på knappen **+** flera gånger tills **SPEED** visas till vänster på displayen.
- I visningsläget **SPEED** visas den aktuella hastigheten.  
Den aktuella hastigheten kan visas i **Km/h** eller i **Mph**.

**i Obs!**

Ställ in beroende på det aktuella landet.  
Kommer en impuls från framhjulet återgår vänstra delen av displayen till läget **SPEED** och den aktuella hastigheten visas.

## 7.8 Visningsläge SPEED/H (drifttimmar)

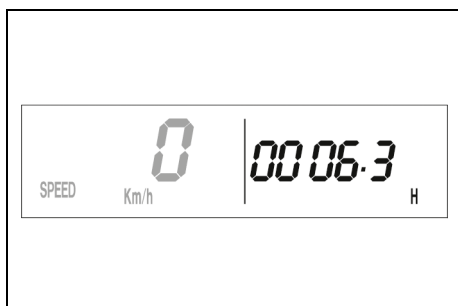

Villkor: Motorcykeln står still

- Tryck på knappen **+** flera gånger tills **H** visas nere till höger på displayen.

I visningsläget **H** visas hur många timmar motorn har körts. Drifttidsmätaren sparar den totala körtiden.

### **i** Obs!

Tack vare drifttidsräknaren vet du när service måste genomföras.

Om kombinationsinstrumentet står i visningsläget **H** vid start hoppar det automatiskt till visningsläget **ODO**.

Visningsläget **H** kan inte visas under körning.

– Tryck på knappen <b>+</b> i 2–3 sekunder.	Displayen visar inställningsmenyn för kombinationsinstrumentets funktioner.
– Tryck kortvarigt på knappen <b>+</b> .	Nästa visningsläge
– Tryck på knappen <b>–</b> i 2–3 sekunder.	Ingen funktion
– Tryck kortvarigt på knappen <b>–</b> .	Ingen funktion

## 7.9 Inställningsmeny (setup)

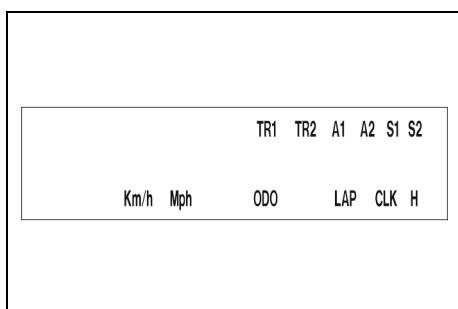

Villkor: Motorcykeln står still

- Tryck på knappen **+** flera gånger tills **H** visas nere till höger på displayen.
- Tryck på knappen **+** i 2–3 sekunder.

Inställningsmenyn visar de aktiverade funktionerna.

### **i** Obs!

Tryck på **knappen +** flera gånger tills du kommer till önskad funktion.

Om ingen knapp trycks in på 20 sekunder sparas inställningarna automatiskt.

– Tryck kortvarigt på knappen <b>+</b> .	Aktiverar den blinkande funktionen och hoppar till nästa funktion
--	---

– Tryck på knappen <b>+</b> i 2–3 sekunder.	Ingen funktion
– Tryck kortvarigt på knappen <b>–</b> .	Avaktiverar den blinkande funktionen och hoppar till nästa funktion
– Tryck på knappen <b>–</b> i 2–3 sekunder.	Ingen funktion
– Vänta 3–5 sekunder.	Hoppar till nästa funktion utan att ändra något
– Vänta 10–12 sekunder.	Inställningsmenyn startar, sparar inställningarna och hoppar till <b>H</b> eller <b>ODO</b> .

## 7.10 Inställning av måttenhet

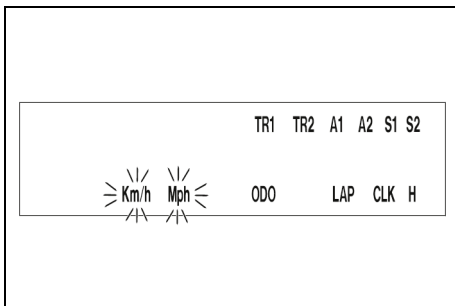

Villkor: Motorcykeln står still

- Tryck på knappen **+** i 2–3 sekunder.
  - Tryck på knappen **+** flera gånger tills **H** visas nere till höger på displayen.
  - Tryck kort på knappen **+** flera gånger tills **Km/h/Mph** blinkar.
- I läget Måttenhet kan man byta måttenhet.

### **i** Obs!

Om ingen knapp trycks in under 5 sekunder sparar inställningarna automatiskt.

– Tryck kortvarigt på knappen <b>+</b> .	Gå till funktionen, aktiverar visning i <b>Km/h</b>
– Tryck på knappen <b>+</b> i 2–3 sekunder.	Ingen funktion
– Tryck kortvarigt på knappen <b>–</b> .	Aktiverar visning i <b>Mph</b>
– Tryck på knappen <b>–</b> i 2–3 sekunder.	Ingen funktion
– Vänta 3–5 sekunder.	Hoppar till nästa funktion, hoppar tillbaka till inställningsmenyn

# 7 Kombinationsinstrument

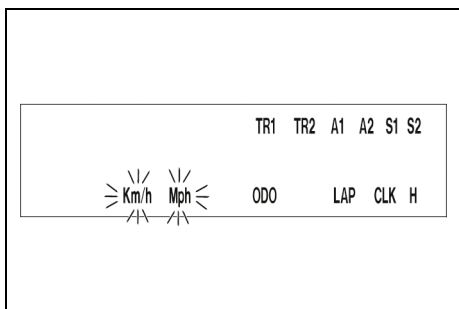

- Vänta 10-12 sekunder.	Sparar och stänger inställningsmenyn
-------------------------	--------------------------------------

## 7.11 Visningsläge SPEED/CLK (tid)

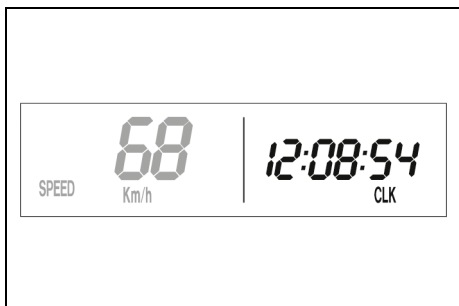

- Tryck på knappen **+** flera gånger tills **CLK** visas nere till höger på displayen.

I visningsläget **CLK** visas vad klockan är.

- Tryck på knappen <b>+</b> i 2-3 sekunder.	Displayen visar klockans inställningsmeny.
- Tryck kortvarigt på knappen <b>+</b> .	Nästa visningsläge
- Tryck på knappen <b>-</b> i 2-3 sekunder.	Ingen funktion
- Tryck kortvarigt på knappen <b>-</b> .	Ingen funktion

## 7.12 Ställa in tiden

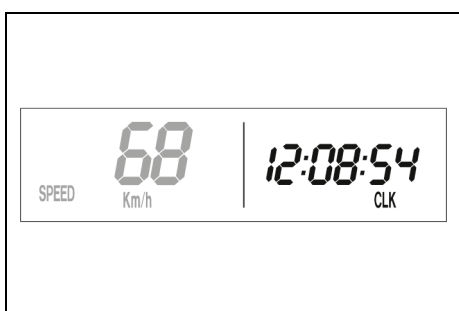

Villkor: Motorcykeln står still

- Tryck på knappen **+** flera gånger tills **CLK** visas nere till höger på displayen.
- Tryck på knappen **+** i 2-3 sekunder.

- Tryck på knappen <b>+</b> i 2-3 sekunder.	Ökar värdet
- Tryck kortvarigt på knappen <b>+</b> .	Ökar värdet

– Tryck på knappen <b>—</b> i 2–3 sekunder.	Minskar värdet
– Tryck kortvarigt på knappen <b>—</b> .	Minskar värdet
– Vänta 3–5 sekunder.	Hoppar till nästa värde
– Vänta 10–12 sekunder.	Lämna menyn Setup

## 7.13 Visningsläget SPEED/LAP (varvtid)

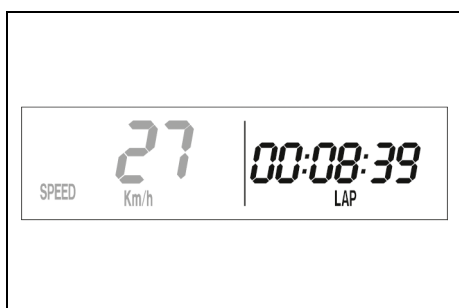

- Tryck på knappen **+** flera gånger tills **LAP** visas nere till höger på displayen.

I visningsläget **LAP** kan upp till 10 varvtider mätas med stoppuret.

**i Obs!**  
Om varvtiden fortsätter att gå efter att **knappen —** har tryckts in är 9 minnesplatser upptagna.  
Varv 10 måste stoppas med knappen **knappen +**.

– Tryck på knappen <b>+</b> i 2–3 sekunder.	Stoppuret och varvtiden återställs.
– Tryck kortvarigt på knappen <b>+</b> .	Nästa visningsläge
– Tryck på knappen <b>—</b> i 2–3 sekunder.	Stannar klockan.
– Tryck kortvarigt på knappen <b>—</b> .	Startar klockan eller stoppar den pågående varvtiden, sparar den och stoppuret startar nästa varv.

## 7.14 Avläsning av varvtiden

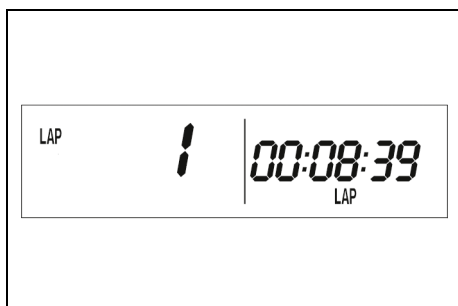

Villkor: Motorcykeln står still

- Tryck på knappen **+** flera gånger tills **LAP** visas nere till höger på displayen.
- Tryck kortvarigt på knappen **+**.

- Tryck på knappen <b>+</b> i 2-3 sekunder.	Stoppuret och varvtiden återställs.
- Tryck kortvarigt på knappen <b>+</b> .	Välj varv 1-10
- Tryck på knappen <b>-</b> i 2-3 sekunder.	Ingen funktion
- Tryck kortvarigt på knappen <b>-</b> .	Läs av nästa varvtid.

## 7.15 Visningsläge SPEED/ODO (Vägmätare)



- Tryck på knappen **+** flera gånger tills **ODO** visas nere till höger på displayen.

I visningsläget **ODO** visas den totala körsträckan.

- Tryck på knappen <b>+</b> i 2-3 sekunder.	Ingen funktion
- Tryck kortvarigt på knappen <b>+</b> .	Nästa visningsläge
- Tryck på knappen <b>-</b> i 2-3 sekunder.	Ingen funktion
- Tryck kortvarigt på knappen <b>-</b> .	Ingen funktion

## 7.16 Visningsläge SPEED/TR1 (Tripmaster 1)

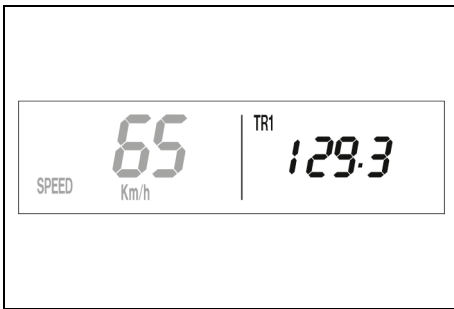

- Tryck kort på knappen **+** flera gånger tills **TR1** visas uppe till höger på displayen.

**TR1** (Tripmaster 1) går alltid och mätaren går till 999,9.

Den kan användas för att mäta körsträckor på utflykter eller hur långt man kör mellan två tankningar.

**TR1** är kopplad till **A1** (Snitthastighet 1) och **S1** (Stoppur 1).

### **i** Obs!

Om 999,9 överskrids återställs värdena **TR1**, **A1** och **S1** automatiskt till 0,0.

– Tryck på knappen <b>+</b> i 2–3 sekunder.	Mätarna för <b>TR1</b> , <b>A1</b> och <b>S1</b> ställs på 0,0.
– Tryck kortvarigt på knappen <b>+</b> .	Nästa visningsläge
– Tryck på knappen <b>–</b> i 2–3 sekunder.	Ingen funktion
– Tryck kortvarigt på knappen <b>–</b> .	Ingen funktion

## 7.17 Visningsläge SPEED/TR2 (Tripmaster 2)

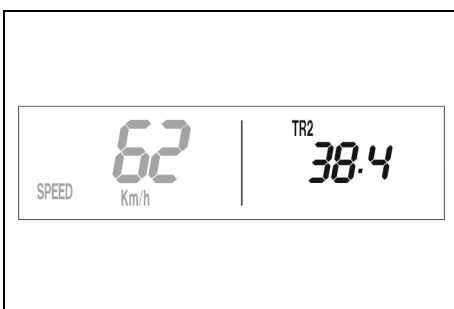

- Tryck kort på knappen **+** flera gånger tills **TR2** visas uppe till höger på displayen.

**TR2** (Tripmaster 2) går alltid och mätaren går till 999,9.

– Tryck på knappen <b>+</b> i 2–3 sekunder.	tar bort värdena <b>TR2</b> och <b>A2</b> .
– Tryck kortvarigt på knappen <b>+</b> .	Nästa visningsläge
– Tryck på knappen <b>–</b> i 2–3 sekunder.	minskar värdet <b>TR2</b> .

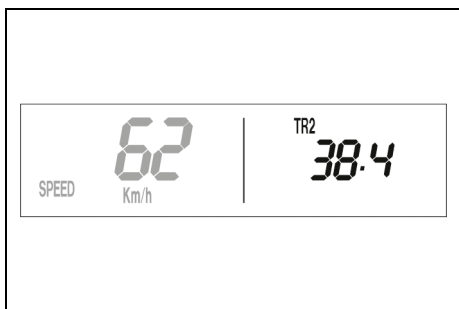

– Tryck kortvarigt på knappen  .	minskar värdet <b>TR2</b> .
---	-----------------------------

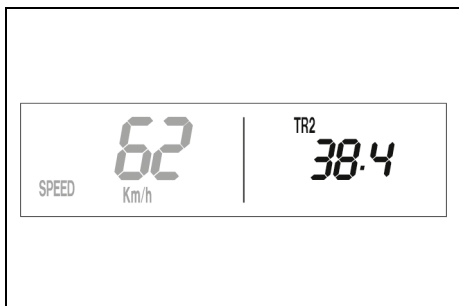

## 7.18 Ställa in TR2 (Tripmaster 2)





Villkor: Motorcykeln står still

– Tryck kort på knappen  flera gånger tills **TR2** visas uppe till höger på displayen.





– Tryck på **knappen**  i 2–3 sekunder tills **TR2** blinkar.

Det visade värdet kan ställas in manuellt med **knappen**  och **knappen** . Denna funktion är extra praktisk vid körning enligt roadbook.

### **Obs!**

**TR2**-värdet kan även korrigeras manuellt med **knappen**  och **knappen**  under körning.

När 999,9 överskrids nollställs (0,0) värdet **TR2** automatiskt.

– Tryck på knappen  i 2–3 sekunder.	ökar värdet <b>TR2</b> .
– Tryck kortvarigt på knappen  .	ökar värdet <b>TR2</b> .
– Tryck på knappen  i 2–3 sekunder.	minskar värdet <b>TR2</b> .
– Tryck kortvarigt på knappen  .	minskar värdet <b>TR2</b> .
– Vänta 10–12 sekunder.	Sparar och stänger inställningsmenyn.

## 7.19 Visningsläge SPEED/A1 (Snitthastighet 1)

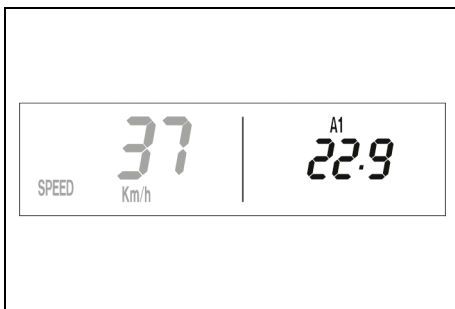

- Tryck kort på knappen **+** flera gånger tills **A1** visas uppe till höger på displayen.

**A1** (Snitthastighet 1) visar snitthastigheten beräknat utifrån värdena på **TR1** (Tripmaster 1) och **S1** (Stoppur 1).

Beräkningen av detta värde aktiveras med den första signalen från hjulvarvtalsensorn och upphör 3 sekunder efter den sista signalen.

– Tryck på knappen <b>+</b> i 2–3 sekunder.	Mätarna för <b>TR1</b> , <b>A1</b> och <b>S1</b> ställs på 0,0.
– Tryck kortvarigt på knappen <b>+</b> .	Nästa visningsläge
– Tryck på knappen <b>-</b> i 2–3 sekunder.	Ingen funktion
– Tryck kortvarigt på knappen <b>-</b> .	Ingen funktion

## 7.20 Visningsläge SPEED/A2 (genomsnittshastighet 2)

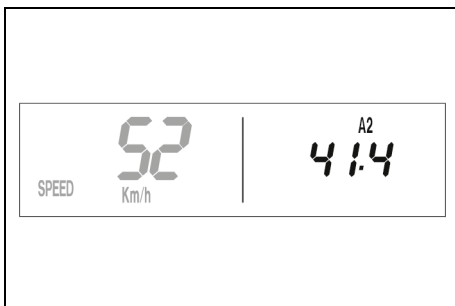

- Tryck kort på knappen **+** flera gånger tills **A2** visas uppe till höger på displayen.



**A2** (genomsnittshastighet 2) anger genomsnittshastigheten beräknad med hjälp av den aktuella hastigheten när stoppuret **S2** (stoppur 2) går.

**i Obs!** Det indikerade värdet kan avvika från den faktiska genomsnittshastigheten om **S2** inte stoppats efter körningen.

– Tryck kortvarigt på knappen <b>+</b> .	Nästa visningsläge
– Tryck på knappen <b>+</b> i 2–3 sekunder.	Ingen funktion

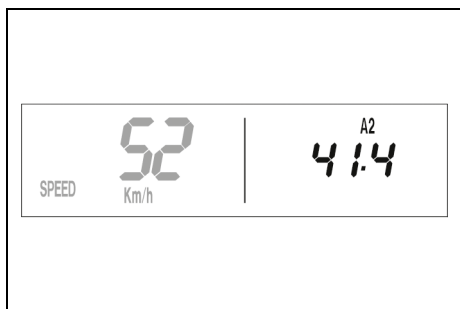
# 7 Kombinationsinstrument



– Tryck på knappen  i 2–3 sekunder.	Ingen funktion
– Tryck kortvarigt på knappen  .	Ingen funktion





## 7.21 Visningsläge SPEED/S1 (Stoppur 1)



- Tryck kort på knappen  flera gånger tills **S1** visas uppe till höger på displayen.

**S1** (Stoppur 1) visar körtiden utifrån **TR1** och fortsätter att gå när det kommer en signal från hjulvarvtalsensorn.

Beräkningen av detta värde startar med den första signalen från hjulvarvtalsensorn och upphör 3 sekunder efter den sista signalen.

– Tryck på knappen  i 2–3 sekunder.	Mätarna för <b>TR1</b> , <b>A1</b> och <b>S1</b> ställs på 0,0.
– Tryck kortvarigt på knappen  .	Nästa visningsläge
– Tryck på knappen  i 2–3 sekunder.	Ingen funktion
– Tryck kortvarigt på knappen  .	Ingen funktion

## 7.22 Visningsläge SPEED/S2 (Stoppur 2)

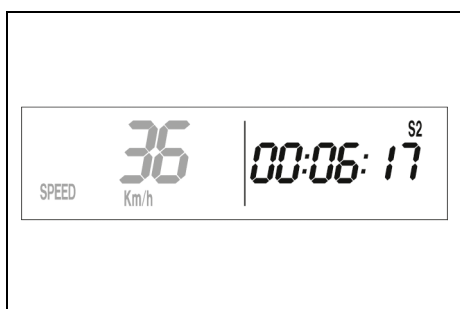

- Tryck kort på knappen  flera gånger tills **S2** visas uppe till höger på displayen.

**S2** (Stoppur 2) är ett manuellt stoppur.

Om **S2** går i bakgrunden blinkar **S2** på displayen.

– Tryck på knappen  i 2–3 sekunder.	Mätarna för <b>S2</b> och <b>A2</b> ställs på 0,0.
--	--

– Tryck kortvarigt på knappen <b>+</b> .	Nästa visningsläge
– Tryck på knappen <b>–</b> i 2–3 sekunder.	Ingen funktion
– Tryck kortvarigt på knappen <b>–</b> .	Startar eller stoppar <b>S2</b> .

### 7.23 Funktionsöversikt

Indikering	Tryck på knappen <b>+</b> i 2–3 sekunder.	Tryck kortvarigt på knappen <b>+</b> .	Tryck på knappen <b>–</b> i 2–3 sekunder.	Tryck kortvarigt på knappen <b>–</b> .	Vänta 3–5 sekunder.	Vänta 10–12 sekunder.
Visningsläge <b>SPEED/S2</b> (Stoppur 2)	Mätarna för <b>S2</b> och <b>A2</b> ställs på 0,0.	Nästa visningsläge	Ingen funktion	Startar eller stoppar <b>S2</b> .		
Visningsläge <b>SPEED/S1</b> (Stoppur 1)	Mätarna för <b>TR1</b> , <b>A1</b> och <b>S1</b> ställs på 0,0.	Nästa visningsläge	Ingen funktion	Ingen funktion		
Visningsläge <b>SPEED/A2</b> (genomsnittshastighet 2)	Ingen funktion	Nästa visningsläge	Ingen funktion	Ingen funktion		
Visningsläge <b>SPEED/A1</b> (Snitthastighet 1)	Mätarna för <b>TR1</b> , <b>A1</b> och <b>S1</b> ställs på 0,0.	Nästa visningsläge	Ingen funktion	Ingen funktion		
Ställa in <b>TR2</b> (Tripmaster 2)	ökar värdet <b>TR2</b> .	ökar värdet <b>TR2</b> .	minskar värdet <b>TR2</b> .	minskar värdet <b>TR2</b> .		Sparar och stänger in-ställningsmenyn.
Visningsläge <b>SPEED/TR2</b> (Tripmaster 2)	tar bort värdena <b>TR2</b> och <b>A2</b> .	Nästa visningsläge	minskar värdet <b>TR2</b> .	minskar värdet <b>TR2</b> .		
Visningsläge <b>SPEED/TR1</b> (Tripmaster 1)	Mätarna för <b>TR1</b> , <b>A1</b> och <b>S1</b> ställs på 0,0.	Nästa visningsläge	Ingen funktion	Ingen funktion		
Visningsläge <b>SPEED/ODO</b> (Vägmätare)	Ingen funktion	Nästa visningsläge	Ingen funktion	Ingen funktion		
Avläsning av varvtiden	Stoppuret och varvtiden återställs.	Välj varv 1–10	Ingen funktion	Läs av nästa varvtid.		

## 7 Kombinationsinstrument

Indikering	Tryck på knappen <b>+</b> i 2–3 sekunder.	Tryck kortvarigt på knappen <b>+</b> .	Tryck på knappen <b>-</b> i 2–3 sekunder.	Tryck kortvarigt på knappen <b>-</b> .	Vänta 3–5 sekunder.	Vänta 10–12 sekunder.
Visningsläget <b>SPEED/LAP</b> (varvtid)	Stoppuret och varvtiden återställs.	Nästa visningsläge	Stannar klockan.	Startar klockan eller stoppar den pågående varvtiden, sparar den och stoppuret startar nästa varv.		
Ställa in tiden	Ökar värdet	Ökar värdet	Minskar värdet	Minskar värdet	Hoppar till nästa värde	Lämna menyn Setup
Visningsläge <b>SPEED/CLK</b> (tid)	Displayen visar klockans inställningsmeny.	Nästa visningsläge	Ingen funktion	Ingen funktion		
Inställning av måttenhet	Ingen funktion	Gå till funktionen, aktiverar visning i <b>Km/h</b>	Ingen funktion	Aktiverar visning i <b>Mph</b>	Hoppar till nästa funktion, hoppar tillbaka till inställningsmenyn	Sparar och stänger inställningsmenyn
Inställningsmeny (setup)	Ingen funktion	Aktiverar den blinkande funktionen och hoppar till nästa funktion	Ingen funktion	Avaktiverar den blinkande funktionen och hoppar till nästa funktion	Hoppar till nästa funktion utan att ändra något	Inställningsmenyn startar, sparar inställningarna och hoppar till <b>H</b> eller <b>ODO</b> .
Visningsläge <b>SPEED/H</b> (drift-timmar)	Displayen visar inställningsmenyn för kombinationsinstrumentets funktioner.	Nästa visningsläge	Ingen funktion	Ingen funktion		

### 7.24 Översikt över villkor och aktiverbarhet

Indikering	Motorcykeln står still	Meny aktiverbar
Visningsläge <b>SPEED/S2</b> (Stoppur 2)		•
Visningsläge <b>SPEED/S1</b> (Stoppur 1)		•
Visningsläge <b>SPEED/A2</b> (genomsnittshastighet 2)		•
Visningsläge <b>SPEED/A1</b> (Snitthastighet 1)		•
Ställa in <b>TR2</b> (Tripmaster 2)	•	
Visningsläge <b>SPEED/TR2</b> (Tripmaster 2)		•
Visningsläge <b>SPEED/TR1</b> (Tripmaster 1)		•
Visningsläge <b>SPEED/ODO</b> (Vägmätare)		
Avläsning av varvtiden	•	

Indikering	Motorcykeln står still	Meny aktiverbar
Visningsläget <b>SPEED/LAP</b> (varvtid)		•
Ställa in tiden	•	
Visningsläge <b>SPEED/CLK</b> (tid)		
Inställning av måttenhet	•	
Inställningsmeny (setup)	•	
Visningsläge <b>SPEED/H</b> (drifttimmar)	•	
Visningsläget <b>SPEED</b> (Hastighet)		

## 8.1 Anvisningar för första idrifttagningen



### FARA

- Olycksrisk** En förare som inte är trafikduglig utgör en risk för sig själv och andra.
- Använd inte fordonet om din trafikduglighet är påverkad av alkohol, droger eller läkemedel.
  - Använd inte fordonet om din fysiska eller psykiska kapacitet är otillräcklig.



### VARNING

- Risk för personskador** Risken för skador ökar om skyddskläder saknas eller är bristfälliga.
- Bär lämplig skyddsutrustning som hjälm, stövlar, handskar samt byxor och jacka med skydd vid all körning.
  - Använd endast skyddsutrustning i felfritt skick som uppfyller de lagstadgade kraven.



### VARNING

- Olycksrisk** Olika däckprofiler på fram- och bakhjul kan göra fordonet betydligt svårare att kontrollera.
- Säkerställ att däcken på fram- och bakhjulet har likartade profilmönster.



### VARNING

- Olycksrisk** En körstil som inte är anpassad till förhållandena innebär ett stort risktagande.
- Kör inte snabbare än vad som är lämpligt med avseende på körbanan och ditt eget kunnande.



### VARNING

- Olycksrisk** Fordonet är inte avsett för passagerare.
- Ta aldrig med passagerare.



### VARNING

- Olycksrisk** Bromssystemet slutar fungera vid överhettning.  
Om fotbromspedalen inte släpps går bromsbeläggen emot konstant.
- Ta bort foten från fotbromspedalen när du inte vill bromsa fordonet.



### VARNING

- Olycksrisk** Totalvikt och axellaster påverkar köregenskaperna.
- Överskrid varken den max. tillåtna totalvikten eller axellasterna.



### VARNING



- Risk för personskador** Obehöriga som arbetar med fordonet utsätter både sig själva och andra för fara.
- Lämna aldrig fordonet obevakat när motorn är igång.
  - Säkra fordonet så att obehöriga inte kan använda det.



### Obs!

Tänk på att andra människor besväras av högt buller när du kör motorcykeln.

- Se till att arbetena vid kontrollen före försäljningen utförs av en behörig KTM-verkstad.
  - ✓ Leveransdokumentet överlämnas tillsammans med fordonet.
- Läs igenom hela bruksanvisningen innan du använder motorcykeln för första gången.
- Bekanta dig med manöverreglagen.
- Ställ in utgångsläget för bromshandtaget för framhjulet. 📖 (sid. 97)
- Ställ in bromshandtagets spel. 📖 (sid. 100)
- Ställ in bromshandtagets utgångsläge.
- Ställ in fotbromspedalens utgångsläge. 🛠️ 📖 (sid. 105)

- Ställ in växelspakens utgångsläge.   (sid. 138)
- Lär känna fordonets köregenskaper på ett lämpligt ställe innan du påbörjar en längre körning.

**i Obs!**  
I terräng bör man helst vara i sällskap med en annan person som kör sitt eget fordon så att man kan hjälpa varandra.

- Försök även att köra så långsamt som möjligt och att stå upp för att få bättre känsla för motorcykeln.
- Kör inte i terräng vars egenskaper överskrider din förmåga och erfarenhet.
- Se till att hålla i styret med båda händerna och ha fötterna på fotpinnarna vid körning.
- Om packning tas med, ska den fästas ordentligt så nära mitten som möjligt och vikten fördelas jämnt mellan framhjulet och bakhjulet.

**i Obs!**  
Motorcyklar är känsliga för förändringar av viktfördelningen.

- Överskrid inte den maximala totalvikten och de maximala axellasterna.

Max. tillåten totalvikt	335 kg
Högsta tillåtna axellast fram	145 kg
Högsta tillåtna axellast bak	190 kg

- Kontrollera ekerspänningen.  (sid. 116)

**i Obs!**  
Ekerspänningen måste kontrolleras efter en halvtimmes körning.

- Kör in motorn.  (sid. 45)



## 8.2 Köra in motorn



- Under gstiden ska de angivna värdena för motorvarvtal och motoreffekt inte överskridas.

Max motoreffekt	
under de första 3 drifttimmarna	< 70 %
under de första 5 drifttimmarna	< 100 %

- Undvik att köra med fullt gaspådrag!
- Kontrollera regelbundet tomgångsvarvtalet.

Tomgångsvarvtal	1 400 varv/min ... 1 500 varv/min
-----------------	-----------------------------------

**i Obs!**  
Tomgångsvarvtalet kan ändras under inkörningstiden.

- » Om tomgångsvarvtalet ändras:
  - Ställ in tomgångsvarvtalet.   (sid. 137)



## 8.3 Förbereda fordonet inför svåra körförhållanden





### **i** Obs!

Om fordonet används under svåra förhållanden, t.ex. i sand, på våta och leriga sträckor eller i terräng, kan det leda till att vissa komponenter utsätts för ökat slitage. Detta gäller främst drivlinan, bromssystemet och fjädringen. Därför kan man behöva kontrollera eller byta ut delar redan innan nästa serviceunderhålls har gått ut.

- Rengör luftfiltret och luftfilterboxen.   (sid. 83)

### **i** Obs!

Kontrollera luftfiltret ca var 30:e inut.

- Kontrollera att elektriska kontakter sitter ordentligt och inte är fuktiga och korroderade.
  - » Om de är fuktiga, korroderade eller skadade:
    - Gör rent och torka kontakterna, byt ut dem vid behov.
- Körning i torr sand.  (sid. 46)
- Körning i våt sand.  (sid. 47)
- Körning på våta och leriga sträckor.  (sid. 47)
- Körning vid höga temperaturer eller långsam körning.  (sid. 48)
- Körning vid låga temperaturer eller snö.  (sid. 48)

## 8.4 Förbereda fordonet inför körning i torr sand



- Montera luftfiltrets dammskydd.

Följ den bifogade monteringsanvisningen.

Luftfiltrets dammskydd (79006920000)



- Montera luftfiltrets sandskydd.

Följ den bifogade monteringsanvisningen.

Luftfiltrets sandskydd (79006922000)



600868-01

- Rengör kedjan.
- Kedjerengöringsmedel 📖 (sid. 176)
- Montera bakdrevet av stål.
- Smörj kedjan.
- Universal-oljespray 📖 (sid. 173)
- Rengör kylarlameller.
- Räta försiktigt ut böjda kylarlameller.
- Byt kolv var 10:e drifttimme.



### 8.5 Förbereda fordonet inför körning i våt sand



M01106-01

- Montera luftfiltrets vattenskydd.
- Följ den bifogade monteringsanvisningen.
- Luftfiltrets vattenskydd (79006921000)



600868-01

- Rengör kedjan.
- Kedjerengöringsmedel 📖 (sid. 176)
- Montera bakdrevet av stål.
- Smörj kedjan.
- Universal-oljespray 📖 (sid. 173)
- Rengör kylarlameller.
- Räta försiktigt ut böjda kylarlameller.
- Byt kolv var 10:e drifttimme.



### 8.6 Förbereda fordonet inför körning på våta och leriga sträckor



M01106-01

- Montera luftfiltrets vattenskydd.
- Följ den bifogade monteringsanvisningen.
- Luftfiltrets vattenskydd (79006921000)



- Montera bakdrevet av stål.
- Rengör motorcykeln. 📖 (sid. 152)
- Räta försiktigt ut böjda kylarlameller.

### 8.7 Förbereda fordonet för höga temperaturer eller långsam körning



- Anpassa sekundärväxlingen till sträckan.

**i** **Obs!**

Växellådsoljan blir snabbt varm om man måste dra i kopplingsspaken för ofta pga. för lång sekundärväxling.

- Rengör kedjan.
- Kedjerengöringsmedel 📖 (sid. 176)
- Rengör kylarlameller.
  - Räta försiktigt ut böjda kylarlameller.
  - Kontrollera kylvätskenivån. 📖 (sid. 129)

### 8.8 Förbereda fordonet för låga temperaturer eller snö



- Montera luftfiltrets vattenskydd.

Följ den bifogade monteringsanvisningen.

Luftfiltrets vattenskydd (79006921000)

## 9.1 Kontroll- och skötselarbeten inför varje idrifttagning

### **i** Obs!

Kontrollera alltid fordonet och att det är driftsäkert innan du påbörjar en körning. Fordonet måste vara i tekniskt felfritt skick när det körs.

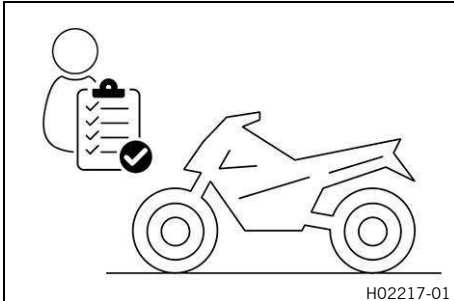

- Kontrollera växellådsoljenivån. 📖 (sid. 148)
- Kontrollera elsystemet.
- Kontrollera bromsvätskenivån i frambromsen. 📖 (sid. 101)
- Kontrollera bromsvätskenivån i bakbromsen. 📖 (sid. 106)
- Kontrollera frambromsens bromsbelägg och bromsbeläggs-skydd. 📖 (sid. 102)
- Kontrollera bakbromsens bromsbelägg och bromsbeläggs-skydd. 📖 (sid. 108)
- Kontrollera att bromssystemet fungerar.
- Kontrollera kylvätskenivån. 📖 (sid. 129)
- Kontrollera om det finns smuts på kedjan 📖 (sid. 90)
- Kontrollera kedja, bakdrev, framdrev och kedjestyrare. 📖 (sid. 92)
- Kontrollera kedjespänningen. 📖 (sid. 91)
- Kontrollera däckens skick. 📖 (sid. 114)
- Kontrollera däcktrycket. 📖 (sid. 115)
- Kontrollera ekerspänningen. 📖 (sid. 116)

Ekerspänningen måste kontrolleras regelbundet, eftersom körsäkerheten försämras kraftigt vid felaktig ekerspänning.

- Rengör gaffelbenens dammtätningar. 📖 (sid. 69)
- Avlufta gaffelbenen. 📖 (sid. 68)
- Kontrollera luftfiltret.
- Kontrollera att alla reglage är korrekt inställda och inte kärvar.
- Kontrollera regelbundet att alla skruvar, muttrar och slang-klämmor är ordentligt åtdragna.
- Kontrollera bränslenivån.

### **(alla 150-modeller)**

- Kontrollera 2-taktsoljans nivå. 📖 (sid. 143)

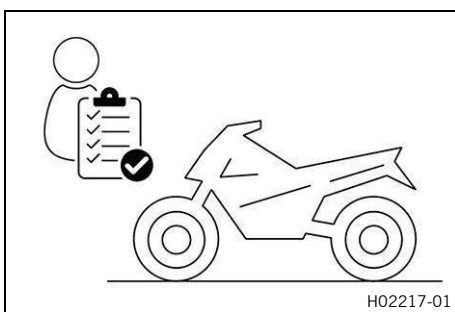

## 9.2 Starta fordonet



### FARA

**Risk för förgiftning** Avgaser är giftiga och kan leda till medvetslöshet och dödsfall.

- Säkerställ alltid tillfredsställande ventilation när motorn är igång.
- Använd en lämplig avgasutsugning när du ska starta eller köra motorn i ett slutet utrymme.



### OBS!

**Motorskador** Höga varvtal vid kall motor minskar motorns livslängd.

- Värm alltid upp motorn på lågt varvtal.

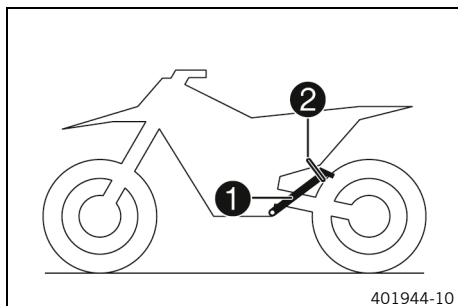

- Ta ner motorcykeln från sidostödet ① och fixera sidostödet med gummihållaren ②.
- Lägg i växellådans friläge.
- Tryck nödavstängningsknappen till läget

Villkor: Omgivningstemperatur: < 10 °C

- Tryck in kallstartsknappen till stoppläget.

När motorn är driftvarm måste kallstartsknappen vara avaktiverad.

## 9.3 Börja köra



### Obs!

Slå på ljuset innan du börjar köra så att du upptäcks tidigare av andra medtrafikanter.

Under körningen måste sidostödet vara uppfällt och fixerat med gummihållaren.

- Dra i kopplingshandtaget, lägg i 1. ans växel, släpp kopplingshandtaget långsamt och gasa samtidigt försiktigt.

## 9.4 Växla, kör



### VARNING

**Olycksrisk** Nedväxling vid högt motorvarvtal blockerar bakhjulet och överbelastar motorn.

- Växla inte tillbaka till en lägre växel vid högt motorvarvtal.



### VARNING

**Motorskador** Utan 2-taktsolja i oljetanken smörjs inte motorn.

Om varningslampan för oljenivå tänds måste 2-taktsolja fyllas på senast vid nästa tankning.

- Kör maximalt upp vad som är kvar i tanken så fort varningslampan för oljenivå tänds.
- Fyll på 2-taktsolja vid nästa tillfälle innan du tankar bränsle.
- Injustera oljepumpen om 2-taktsoljeslangen dragits bort eller om tanken för 2-taktsolja har tomkörts av misstag.

**Obs!**

Om ovanliga ljud hörs vid körning måste du omedelbart stanna. Stäng av motorn och kontakta en auktoriserad KTM-verkstad.

1:ans växel är start- och lågväxeln.

- När förhållandena (uppförsbacke, körsituation osv.) tillåter lägger du i en högre växel. Släpp gasen, dra samtidigt i kopplingshandtaget, lägg i nästa växel, släpp kopplingshandtaget och gasa.
- Om kallstartfunktionen är aktiverad ska kallstartknappen avaktiveras när motorn har blivit varm.
- När högsta möjliga hastighet har uppnåtts genom fullt gaspådrag, släpp gashandtaget något till  $\frac{3}{4}$  gaspådrag. Hastigheten sjunker knappt, medan bränsleförbrukningen minskar avsevärt.
- Gas inte mer än vad motorn kan utnyttja. Vid plötsligt gaspådrag ökar bränsleförbrukningen.
- För nedväxling måste du bromsa motorcykeln samtidigt som du lättar på gasen.
- Dra i kopplingshandtaget och lägg i nästa lägre växel. Släpp kopplingshandtaget långsamt och gasa eller växla ner ytterligare en växel.
- Stäng av motorn i stället för att köra resp. stå still länge med tomgångsvarvtal.

≥ 2 min

- Undvik upprepade och långa slirningar med kopplingen. Vid slirning av kopplingen hettas växellådsoljan, motorn och kylsystemet upp.
- Kör hellre med lågt varvtal istället för högt varvtal och slirande koppling.



## 9.5 Bromsa in

**VARNING**

**Olycksrisk** Vid alltför kraftig inbromsning blockeras hjulen.

- Anpassa inbromsningen till körsituationen och vägförhållandena.

**VARNING**

**Olycksrisk** En instabil tryckpunkt i fram- eller bakbromsen försämrar bromskraften.

- Kör aldrig motorcykeln om bromssystemets tryckpunkt inte är tydlig.

**VARNING**

**Olycksrisk** Väta och smuts försämrar bromssystemets funktion.

- Bromsa försiktigt flera gånger för att torka bromsbeläggen och bromsskivorna och befria dem från smuts.

- På sandigt, vått eller halt underlag bör framför allt bakbromsen användas.
- Inbromsningen bör alltid vara avslutad innan du kör in i en kurva. Lägg i en lägre växel beroende på hastigheten.
- Använd motorbromsen vid körning i längre nedförsbackar. Växla ned ett eller två lägen, se dock till att motorns varvtal inte är för högt. Därigenom slipper du bromsa lika mycket och överhettar inte bromssystemet.



## 9.6 Stanna, parkera



### VARNING

**Risk för brännskador** Vissa fordonsdelar blir varma när fordonet är i drift.

- Vidrör inga fordonsdelar, t.ex. avgassystem, kylare, motor, stötdämpare och bromssystem, innan de svalnat.
- Låt fordonsdelarna svalna innan arbetet påbörjas.



### VARNING

**Risk för personskador** Obehöriga som arbetar med fordonet utsätter både sig själva och andra för fara.

- Lämna aldrig fordonet obevakat när motorn är igång.
- Säkra fordonet så att obehöriga inte kan använda det.



### OBS!

**Brandrisk** Varma fordonsdelar utgör en brand- och explosionsrisk.

- Parkera inte fordonet i närheten av lättantändliga eller explosiva material.
- Låt fordonet svalna innan du täcker över det.





### OBS!

**Materialskador** Fordonet skadas om det parkeras på ett felaktigt sätt.

Om fordonet rullar iväg eller ramlar omkull kan det skadas.

Komponenterna som används när man parkerar fordonet är utformade endast för fordonets vikt.

- Parkera fordonet på fast och jämn mark.
- Se till att ingen person sätter sig på fordonet när fordonet är parkerat på stödet.

- Bromsa motorcykeln.
- Lägg i växellådans friläge.
- Tryck på avstängningsknappen  när motorn går på tomgångsvarvtal tills motorn stannar.
- Tryck på avstängningsknappen  när motorn går på tomgångsvarvtal tills motorn stannar.
- Parkera motorcykeln på fast mark.

## 9.7 Transport



### OBS!

**Materialskador** Fordonet skadas om det parkeras på ett felaktigt sätt.

Om fordonet rullar iväg eller ramlar omkull kan det skadas.

Komponenterna som används när man parkerar fordonet är utformade endast för fordonets vikt.

- Parkera fordonet på fast och jämn mark.
- Se till att ingen person sätter sig på fordonet när fordonet är parkerat på stödet.



### OBS!

**Brandrisk** Varma fordonsdelar utgör en brand- och explosionsrisk.

- Parkera inte fordonet i närheten av lättantändliga eller explosiva material.
- Låt fordonet svalna innan du täcker över det.

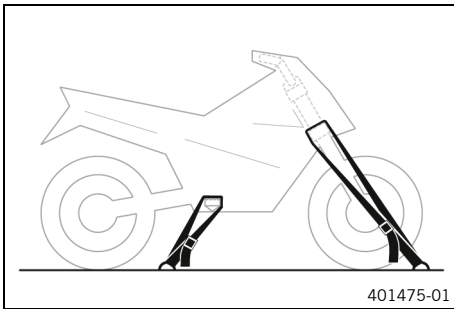

- Stäng av motorn.
- Fixera motorcykeln med spännband eller andra lämpliga fästtanordningar så att den inte kan ramla omkull eller rulla iväg.

## 9.8 Tanka bränsle



### FARA

**Brandrisk** Bränsle är lättantändligt.

Bränslet expanderar vid uppvärmning och kan tränga ut ur bränsletanken om den är överfull.

- Tanka inte fordonet i närheten av öppen låga eller glödande föremål.
- Säkerställ att ingen röker i närheten av fordonet när det tankas.
- Stäng av motorn när du fyller på bränsle.
- Säkerställ att du inte spiller bränsle, särskilt viktigt är att det inte hamnar på varma delar av fordonet.
- Om du spiller ut bränsle ska det torkas upp omedelbart.
- Fyll inte på för mycket bränsle.



### VARNING

**Risk för förgiftning** Bränsle är hälsovådligt.

- Se till att inte bränsle hamnar på huden, i ögonen eller på kläderna.
- Uppsök omedelbart läkare om någon råkat svälja bränsle.
- Andas inte in bränsleångor.
- Skölj genast det drabbade stället med mycket vatten vid hudkontakt.
- Vid bränsle i ögonen, skölj ögonen grundligt med vatten och uppsök omedelbart läkare.
- Byt om ifall du har fått bränsle på kläderna.
- Förvara bränslet i en lämplig behållare enligt gällande regler och utom räckhåll för barn.



### OBS!

**Miljöfara** Icke fackmässig hantering av bränsle innebär risk för miljöskador.

- Låt inte bränslet hamna i grundvattnet, marken eller avloppssystemet.



### OBS!

**Materialsador** Om bränsle av för låg kvalitet används finns det risk för sämre prestanda och följskador.

- Tanka endast rent bränsle som uppfyller angiven standard.

### (125 XC-W)

- Öppna tanklocket. (sid. 23)

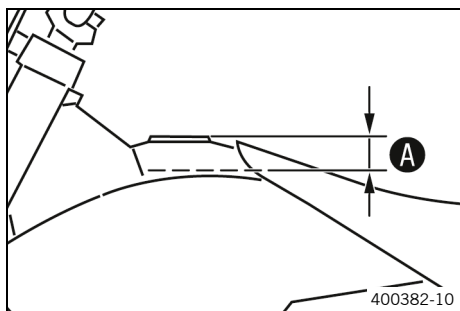

- Fyll på bränsle i tanken maximalt upp till måttet **A**.

Mått <b>A</b>	35 mm
---------------	-------

Volym bränsletank, totalt ca	
Blyfri bensin (98 oktan) blandad med 2-takts motorolja  (sid. 172)	9 l
Blandningsförhållande: 1:40	

- Stäng tanklocket. (sid. 23)

### (alla 150-modeller)

- Öppna tanklocket. (sid. 23)

- Fyll på bränsle i tanken maximalt upp till måttet **A**.

Mått <b>A</b>	35 mm
---------------	-------

Tanka inget förblandat bränsle.

Volym bränsletank, totalt ca	
Blyfri bensin (ROZ 95)  (sid. 172)	9 l
2-taktsmotorolja  (sid. 173) helsyntetisk	

- Stäng tanklocket. (sid. 23)

## 9.9 Fylla på 2-taktsolja (alla 150-modeller)

### VARNING

**Motorskador** Utan 2-taktsolja i oljetanken smörjs inte motorn.

Om varningslampan för oljenivå tänds måste 2-taktsolja fyllas på senast vid nästa tankning.

- Kör maximalt upp vad som är kvar i tanken så fort varningslampan för oljenivå tänds.
- Fyll på 2-taktsolja vid nästa tillfälle innan du tankar bränsle.
- Injustera oljepumpen om 2-taktsoljeslangen dragits bort eller om tanken för 2-taktsolja har tomkörts av misstag.

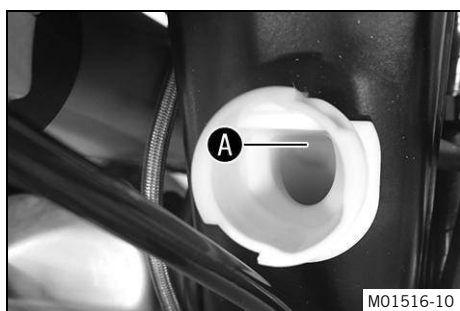

- Öppna tanklocket för 2-taktsolja. (sid. 24)

- Fyll på tanken för 2-taktsolja till underkanten **A** av påfyllningsstutsen.

Använd bara 2-taktsolja som lämpar sig för separat smörjning.

Innehåll i tank för 2-taktsolja ca	
2-taktsmotorolja  (sid. 173) helsyntetisk	0,8 l

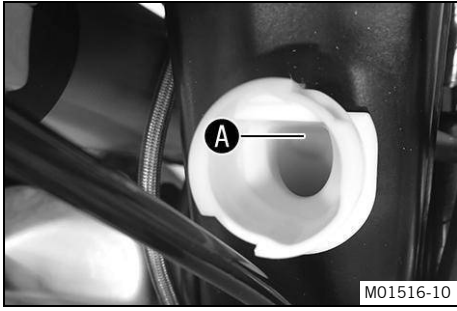

- Stäng tanklocket för 2-taktsolja. 📖 (sid. 24)































































## 10.1 Serviceschema







Alla påföljande arbeten som uppstår genom servicearbeten kräver en separat order och beräknas separat.

Beroende på lokala körförhållanden kan andra serviceintervall gälla i ditt land.

Vissa serviceintervall och vad dessa omfattar kan ändra sig beroende på teknisk vidareutveckling. Det aktuella serviceschemat är tillgängligt för auktoriserade återförsäljare för det elektroniska serviceintyget. Din auktoriserade återförsäljare hjälper gärna till.

	var 24:e månad				
	var 90:e drifttimme				
	var 45:e drifttimme				
	efter 15 drifttimmar / var 15:e drifttimme				
	efter 1 drifttimme				
Läs av felminnet med diagnosverktyget. 	○	●	●	●	●
Kontrollera att elsystemet fungerar.	○	●	●	●	●
Kontrollera och ladda 12 V-batteriet. 	○	●	●	●	●
Kontrollera frambromsens bromsbelägg och bromsbeläggsskydd.  (sid. 102)		●	●	●	●
Kontrollera bakbromsens bromsbelägg och bromsbeläggsskydd.  (sid. 108)		●	●	●	●
Kontrollera bromsskivorna.  (sid. 100)		●	●	●	●
Kontrollera att bromsslangarna är täta och oskadade.		●	●	●	●
Kontrollera bromsvätskenivån i frambromsen.  (sid. 101)		●	●		
Byta frambromsens bromsvätska. 				●	●
Kontrollera bromsvätskenivån i bakbromsen.  (sid. 106)		●	●		
Byta bakbromsens bromsvätska. 				●	●
Kontrollera/åtgärda hydraulkopplingens vätskenivå.  (sid. 97)			●		
Byt vätska i hydraulkopplingen.   (sid. 98)				●	●
Kontrollera bromshandtagets spel.  (sid. 100)	○	●	●	●	●
Kontrollera fotbromspedalens spel.  (sid. 105)		●	●	●	●
Kontrollera tomgångsvarvtalet. 	○	●	●	●	●
Byt växellådsolja.   (sid. 149)	○		●	●	●
Kontrollera att alla slangar (t.ex. bränsle-, kyl-, avluftnings- och dräneringsslangar) och hylsor inte har sprickor samt att de är täta och korrekt dragna. 	○	●	●	●	●
Kontrollera att kablarna inte är skadade eller vikta. 		●	●	●	●
Kontrollera att vajrarna inte är skadade eller vikta. Kontrollera även vajrarnas inställning.		●	●	●	●
Kontrollera ramen.   (sid. 95)		●	●	●	
Kontrollera svingen.   (sid. 95)		●	●	●	
Kontrollera svinglagrens spel. 			●	●	
Kontrollera spelet hos fjäderbenets styrspindel.			●	●	
Kontrollera däckens skick.  (sid. 114)		●	●	●	●
Kontrollera däcktrycket.  (sid. 115)		●	●	●	●
Kontrollera hjullagrens spel. 		●	●	●	
Kontrollera hjulnaven. 		●	●	●	
Kontrollera fälgslaget. 	○	●	●	●	

	var 24:e månad			
	var 90:e driftimme			
	var 45:e driftimme			
	efter 15 drifttimmar / var 15:e driftimme			
	efter 1 driftimme			
Kontrollera ekerspänningen.  (sid. 116)	○	●	●	●
Kontrollera kedja, bakdrev, framdrev och kedjestyrare.  (sid. 92)	○	●	●	●
Kontrollera kedjespänningen.  (sid. 91)	○	●	●	●
Smörj alla rörliga delar (t.ex. sidostöd, handtag och kedja) och kontrollera att de går lätt. 	○	●	●	●
Kontrollera grundinställningen av gasspjällspositionssensorn.	○	●	●	●
<b>(125 XC-W)</b>		●	●	●
Byt tändstiftet och tändstiftskabelskon. 			●	●
<b>(alla 150-modeller)</b>			●	●
Byt tändstiftet och tändstiftskabelskon. 			●	●
Byt bränslefiltret. 			●	●
Kontrollera kopplingen. 			●	●
Rengör luftfiltret och luftfilterboxen.   (sid. 83)		●	●	●
Byt ut slutdämparens glasullsstopning.   (sid. 85)				●
Genomför gaffelservice. 			●	●
Genomför fjäderbensservice. 			●	●
Kontrollera att alla skruvar, muttrar och slangklämmor är ordentligt åtdragna. 	○	●	●	●
Byt bränslefiltret.   (sid. 142)	○	●	●	●
Kontrollera bränsletrycket. 	○	●	●	●
Kontrollera frostskyddet och kylvätskenivån.  (sid. 128)			●	●
Kontrollera kylvätskenivån.  (sid. 129)	○	●		
Byt kylvätska.   (sid. 132)				●
Kontrollera strålkastarinställningen.  (sid. 125)	○	●	●	●
Kontrollera spelet i styrhuvudets lager.  (sid. 75)	○	●		
Smörj styrhuvudets lager.   (sid. 76)			●	●
Kontrollera membranhus, membran och sugfläns. 			●	●
<b>(alla 150-modeller)</b>				●
Byt oljepumpen, rengör oljesilen. 				●
<b>(alla 150-modeller)</b>				●
Rengör oljesilen i oljetanken.   (sid. 145)				●
<b>(125 XC-W)</b>		●	●	●
Genomför liten motorservice. (Byt kolven. Kontrollera topplocket. Byt grenrörets och topplockets O-ringar. Kontrollera cylinder och Z-mått. Rengör utblåsningskontrollen. Kontrollera att utblåsningskontrollen fungerar och går lätt. Programmera utblåsningskontrollens ändlägen. Kontrollera att det inte finns sprickor eller skador på trycksensorflänsen.) 				
<b>(alla 150-modeller)</b>			●	●

	var 24:e månad				
	var 90:e drifttimme				
	var 45:e drifttimme				
	efter 15 drifttimmar / var 15:e drifttimme				
	efter 1 drifttimme				
Genomför liten motorservice. (Byt kolven. Kontrollera topplocket. Byt grenrörets och topplockets O-ringar. Kontrollera cylinder och Z-mått. Kontrollera att utblåsningskontrollen fungerar och går lätt. Kontrollera att det inte finns sprickor eller skador på trycksensorflänsen.) 					
<b>(125 XC-W)</b> Genomför stor motorservice inklusive demontering och montering av motor. (Byt vevstake, vevstakslager och vevtapp. Kontrollera växellådan och växlingen. Byt alla motorlager, radiella axeltättningsringar och tätningar.) 			•	•	
<b>(alla 150-modeller)</b> Genomför stor motorservice inklusive demontering och montering av motor. (Byt vevstake, vevstakslager och vevtapp. Kontrollera växellådan och växlingen. Byt alla motorlager, radiella axeltättningsringar och tätningar.) 				•	
Slutkontroll: Kontrollera fordonets driftsäkerhet och provkör fordonet. 	○	•	•	•	•
Läs av felminnet med diagnosverktyget efter provkörningen. 	○	•	•	•	•
För in elektroniskt serviceintyg i återförsäljarsystemet. 	○	•	•	•	•

- engångsintervall
- återkommande intervall

## 11.1 Kontrollera chassits grundinställning i förhållande till aktuell förarvikt

### **i** Obs!

Börja grundinställningen med att ställa in fjäderbenet och ställ därefter in gaffeln.

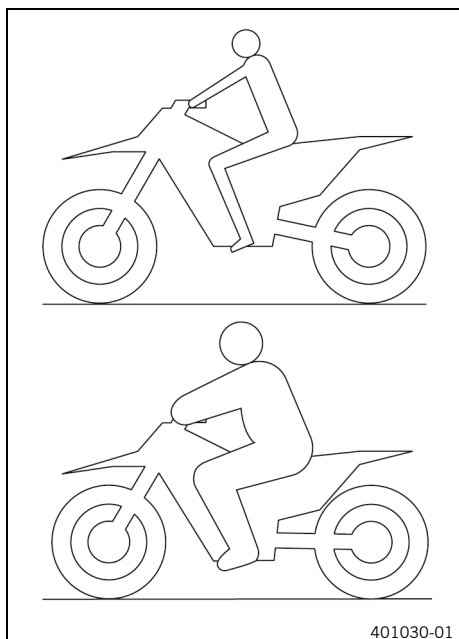

- För att uppnå optimala köregenskaper samt för att undvika skador på gaffel, fjäderben, sving och ram måste fjädringskomponenterna anpassas efter förarens vikt.
- Vid leverans är KTM offroad-motorcyklar inställda på standardförarvikt (med komplett skyddsutrustning).

Standardförarvikt	75 kg ... 85 kg
-------------------	-----------------

- Om föraren väger mer eller mindre än standardvikten måste fjäderkomponenternas grundinställning anpassas.
- Mindre viktavvikelse kan kompenseras genom ändring av fjäders förspänning. Vid större avvikelser ska lämpliga fjädrar monteras.



## 11.2 Kompressionsdämpning fjäderben

Fjäderbenets kompressionsdämpning är uppdelad i två delar, highspeed och lowspeed.

Highspeed och lowspeed gäller bakhjulets kompressionshastighet och inte körhastigheten.

Highspeed-inställningen av kompressionsdämpningen är exempelvis verksam vid landning efter ett hopp, då bakhjulets fjädrar komprimeras snabbt.

Lowspeed-inställningen är exempelvis verksam vid körning över långa gupp i marken, då bakhjulets fjädrar komprimeras långsamt.

Dessa två delar kan ställas in separat, men övergången mellan highspeed och lowspeed är flytande. Därigenom påverkar ändringar av highspeed-området kompressionen även i lowspeed-området och tvärtom.

## 11.3 Ställa in fjäderbenets lowspeed-kompressionsdämpning



### **AKTA**

**Risk för personskador** Om fjäderbenet tas isär på fel sätt, kommer delar av fjäderbenet att slungas iväg. Fjäderbenet är fyllt med komprimerad kvävgas.

- Följ den angivna beskrivningen.

### **i** Obs!

Lowspeed-inställningen av kompressionsdämpningen visar effekt vid långsam till normal fjädring av fjäderbenet.

# 11 Inställning av chassit

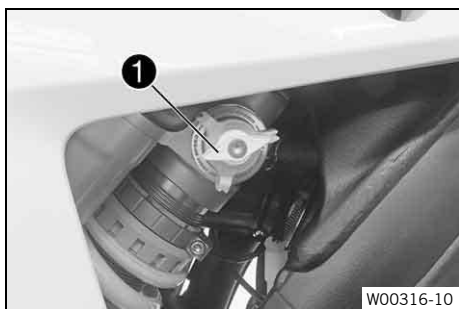

- Vrid justerskruven ① medsols med en skruvmejsel ända fram till det sista hörbara klickljudet.
- Vrid det antal klick som motsvarar fjäderbenstypen moturs.

Kompressionsdämpning lowspeed	
Komfort	18 klickningar
Standard	15 klickningar
Sport	12 klickningar

**i Obs!**  
Vrid medurs för att öka dämpningen. Vrid moturs för att minska dämpningen.

## 11.4 Ställa in fjäderbenets highspeed-kompressionsdämpning



### AKTA

**Risk för personskador** Om fjäderbenet tas isär på fel sätt, kommer delar av fjäderbenet att slungas iväg. Fjäderbenet är fyllt med komprimerad kvävgas.

- Följ den angivna beskrivningen.



### Obs!

Highspeed-inställningen av kompressionsdämpningen visar effekt vid snabb fjädring av fjäderbenet.



- Vrid justerskruven ① medsols med en U-nyckel tills det tar stopp.
- Vrid det antal varv som motsvarar fjäderbenstypen moturs.

Kompressionsdämpning highspeed	
Komfort	2,5 varv
Standard	2 varv
Sport	1,5 varv

**i Obs!**  
Vrid medurs för att öka dämpningen. Vrid moturs för att minska dämpningen.

## 11.5 Ställa in fjäderbenets returdämpning



### AKTA

**Risk för personskador** Om fjäderbenet tas isär på fel sätt, kommer delar av fjäderbenet att slungas iväg. Fjäderbenet är fyllt med komprimerad kvävgas.

- Följ den angivna beskrivningen.



- Vrid justerskruven ① medsols ända till det sista märkbara klicket.
- Vrid det antal klick som motsvarar fjäderbenstypen moturs.

Returdämpning	
Komfort	18 klickningar
Standard	15 klickningar
Sport	12 klickningar



### Obs!

Vrid medurs för att öka dämpningen. Vrid moturs för att minska dämpningen vid utfjädringen.

## 11.6 Bestämna måttet för det avlastade bakhjulet

### Förarbete

- Lyft motorcykeln med mc-lyft. 📖 (sid. 68)

### Kontrollprocedur

- Positionera hängmätaren i bakhjulsaxeln och mät avståndet till markeringen **SAG** på den bakre skärmen.

Hängmätare (00029090100)

Hängmätarstift (00029990010)

- Anteckna värdet som mått **A**.

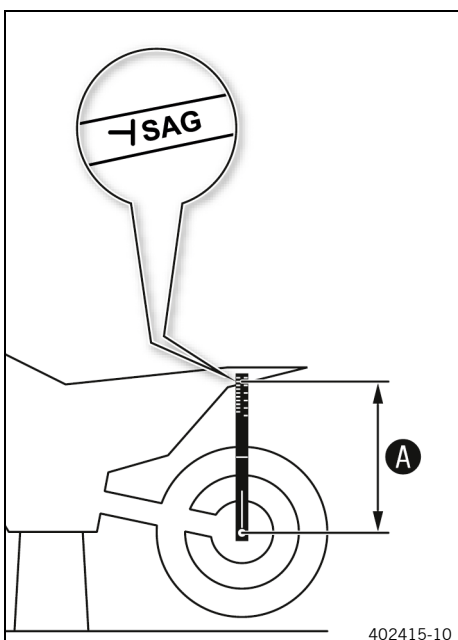

### Efterarbete

- Ta ned motorcykeln från mc-lyften. 📖 (sid. 68)

## 11.7 Kontrollera fjäderbenets statiska häng

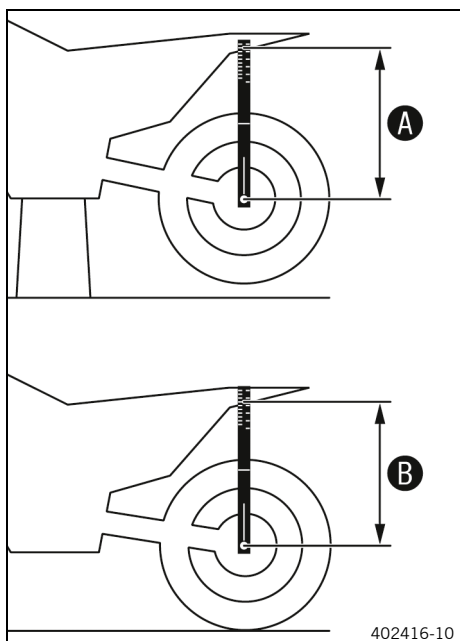

- Bestämna måttet för det avlastade bakhjulet. 📖 (sid. 61)
- En annan person håller motorcykeln i vertikalt läge.
- Använd hängmätaren och mät ännu en gång avståndet mellan bakhjulsaxeln och markeringen **SAG** på den bakre skärmen.
- Anteckna värdet som mått **B**.

**i** **Obs!**

Det statiska hänget är mellan måtten **A** och **B**.

- Kontrollera det statiska hänget.

Statiskt häng	38 mm
---------------	-------

- » Om det statiska hänget är större eller mindre än det angivna måttet:
  - Ställ in fjäderbenets fjäderförspänning. 🛠️ 📖 (sid. 63)

## 11.8 Kontrollera fjäderbenets förarhäng

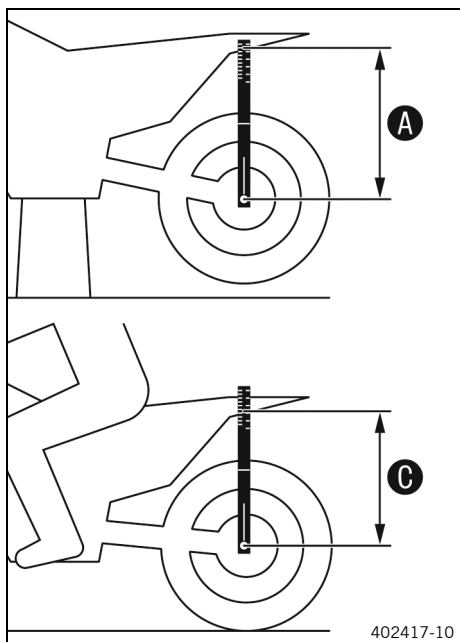

- Bestämna måttet för det avlastade bakhjulet. 📖 (sid. 61)
- En medhjälpare ska hålla fast motorcykeln. Föraren sätter sig på motorcykeln med komplett skyddsutrustning och intar normal sittposition med fötterna på fotpinnarna. Föraren gungar några gånger upp och ner.
  - ✓ Bakhjulets upphängning stabiliseras.
- En andra person mäter nu på nytt med hängmätaren avståndet mellan bakhjulsaxeln och markeringen **SAG** på den bakre skärmen.
- Anteckna värdet som mått **C**.

**i** **Obs!**

Differensen mellan mått **A** och **C** är förarhänget.

- Kontrollera förarhänget.

Förarhäng	110 mm
-----------	--------

- » Om förarhänget avviker från det angivna måttet:
  - Ställ in förarhänget. 🛠️ 📖 (sid. 64)

## 11.9 Ställa in fjäderbenets fjäderförspänning



### AKTA

**Risk för personskador** Om fjäderbenet tas isär på fel sätt, kommer delar av fjäderbenet att slungas iväg. Fjäderbenet är fyllt med komprimerad kvävgas.







- Följ den angivna beskrivningen.



### Obs!

Innan fjäderförspänningen ändras ska den aktuella inställningen noteras, t.ex. mätning av fjäderlängden.

### Förarbete

- Lyft motorcykeln med mc-lyft.  (sid. 68)
- Ta bort sadeln.  (sid. 80)
- Demontera ramskyddet.  (sid. 81)
- Demontera sluddämparen.  (sid. 85)
- Demontera fjäderbenet.   (sid. 78)
- Rengör det demonterade fjäderbenet noggrant.

### Inställningsprocedur

- Lossa skruven **1**.
- Vrid inställningsringen **2** tills fjädern inte längre är spänd.

Tappnyckel (90129051000)
--------------------------



### Obs!

Om fjädern inte går att göra helt ospänd måste fjädern monteras ur för exakt mätning av fjäderlängden.

- Mät hela den ospända fjäderlängden.
- Spänn fjädern genom att vrida inställningsringen **2** tills det specificerade måttet **A** har uppnåtts.

Fjäderförspänning	7 mm
-------------------	------



### Obs!







Beroende på det statiska hänget resp. förarhänget under körning kan högre eller lägre fjäderförspänning behöva väljas.

- Dra åt skruven **1**.

Skruv inställningsring fjäderben
----------------------------------

M5	5 Nm
----	------





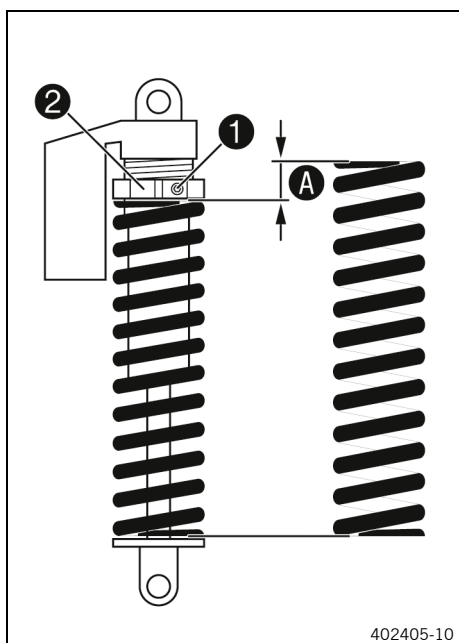

### Efterarbete

- Montera fjäderbenet.   (sid. 78)
- Montera sluddämparen.  (sid. 85)
- Montera ramskyddet.  (sid. 81)
- Montera sadeln.  (sid. 80)
- Ta ned motorcykeln från mc-lyften.  (sid. 68)



## 11.10 Ställa in förarhänget

### Förarbete

- Lyft motorcykeln med mc-lyft.  (sid. 68)
- Ta bort sadeln.  (sid. 80)
- Demontera ramskyddet.  (sid. 81)
- Demontera sluddämparen.  (sid. 85)
- Demontera fjäderbenet.   (sid. 78)
- Rengör det demonterade fjäderbenet noggrant.

### Inställningsprocedur

- Välj och montera en lämplig fjäder.

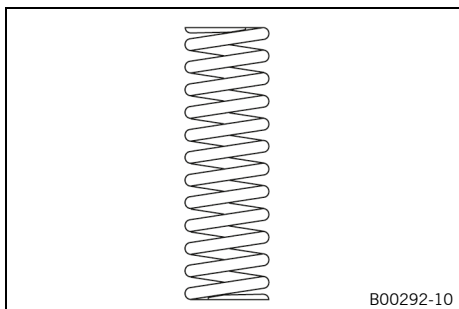









Fjäderkonstant	
Förarens vikt: 65 kg ... 75 kg	66 N/mm
Förarens vikt: 75 kg ... 85 kg	69 N/mm
Förarens vikt: 85 kg ... 95 kg	72 N/mm

### **Obs!**

Fjäderkonstanten anges på fjäderns utsida.

### Efterarbete

- Montera fjäderbenet.   (sid. 78)
- Montera sluddämparen.  (sid. 85)
- Montera ramskyddet.  (sid. 81)
- Montera sadeln.  (sid. 80)
- Ta ned motorcykeln från mc-lyften.  (sid. 68)
- Kontrollera fjäderbenets statiska häng.  (sid. 62)
- Kontrollera fjäderbenets förarhäng.  (sid. 62)
- Ställ in fjäderbenets returdämpning.  (sid. 60)

## 11.11 Kontrollera gaffelns grundinställning

### **Obs!**

Av olika skäl kan man inte definiera ett visst exakt förarhäng för gaffeln.

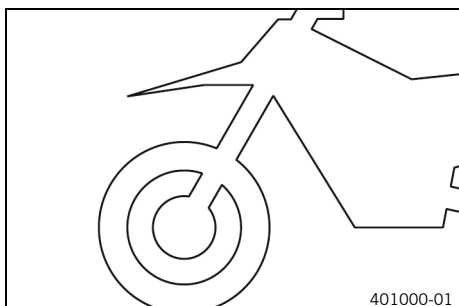

- Mindre avvikelser av förarens vikt kan kompenseras genom justering av fjäderförspänningen på samma sätt som för fjäderbenet.
- Om gaffeln ofta slår igenom (hårt dunk vid kompression) är det absolut nödvändigt att montera hårdare gaffelfjädrar för att undvika skador på gaffeln och ramen.
- Om gaffeln känns ovanligt hård efter längre användning måste gaffelbenen avluftas.

## 11.12 Ställa in gaffelns kompressionsdämpning

**i Obs!**

Den hydrauliska kompressionsdämpningen avgör hur gaffeln beter sig vid kompression.

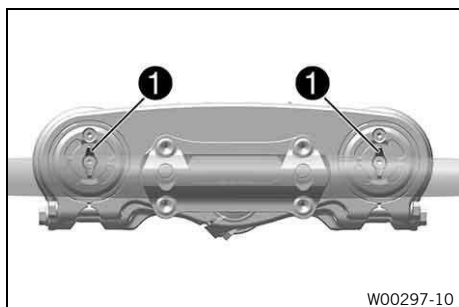

- Vrid de vita justerdelarna ① medsols till stopp.

**i Obs!**

Justerdelarna ① **COMP** sitter högst upp på gaffelbenen.

- Vrid det antal klick som motsvarar gaffeltypen moturs.

Kompressionsdämpning	
Komfort	17 klickningar
Standard	15 klickningar
Sport	7 klickningar

**i Obs!**

Vrid medurs för att öka dämpningen. Vrid moturs för att minska dämpningen vid kompressionen.



## 11.13 Ställa in gaffelns returdämpning

**i Obs!**

Den hydrauliska returdämpningen avgör hur gaffeln beter sig vid utfjädringen.

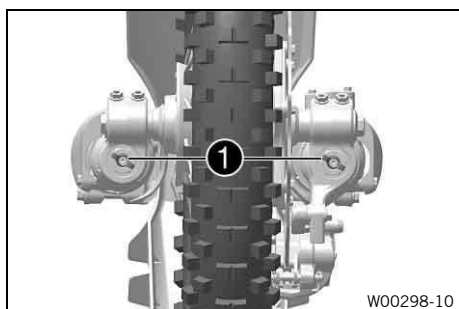

- Vrid de röda justerdelarna ① medsols till stopp.

**i Obs!**

Justerdelarna ① **REB** sitter längst ned på gaffelbenen.

- Vrid det antal klick som motsvarar gaffeltypen moturs.

Returdämpning	
Komfort	19 klickningar
Standard	17 klickningar
Sport	9 klickningar

**i Obs!**

Vrid medurs för att öka dämpningen. Vrid moturs för att minska dämpningen vid utfjädringen.



## 11.14 Styrets läge

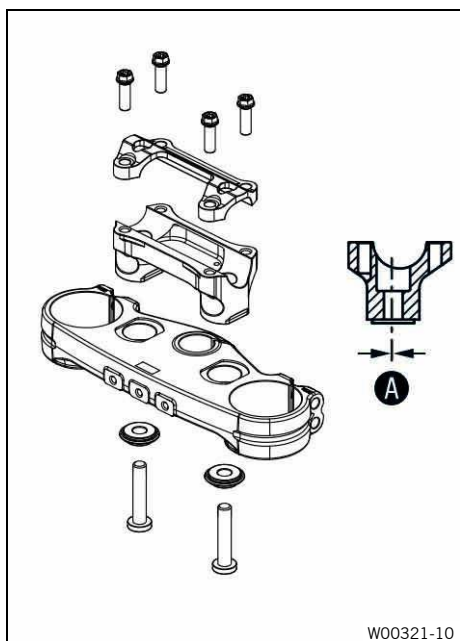

Hålen i styrhållaren sitter på ett avstånd på **A** från mitten.

Avstånd mellan hålen <b>A</b>	3,5 mm
-------------------------------	--------

Styrhållaren kan monteras i två olika lägen.

## 11.15 Ställa in styrets läge



### VARNING

**Olycksrisk** Ett reparerat styre innebär en säkerhetsrisk.

Om styret böjs eller riktas, blir materialet utmattat. Det kan leda till brott på styret.

– Byt ut styret om det har skadats eller böjts.

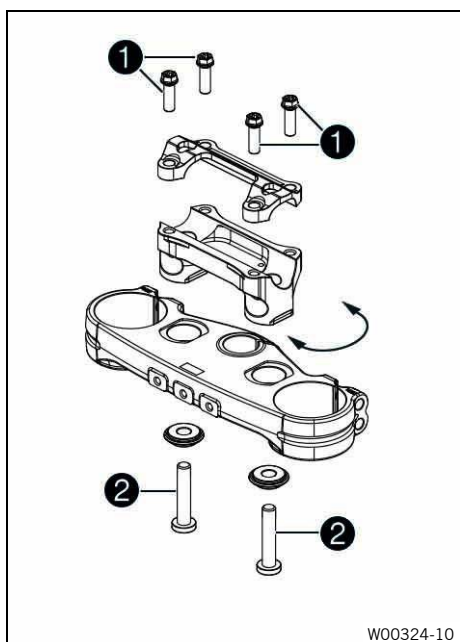

- Ta bort skruvarna **1**.
- Ta bort styrets klämelement.
- Ta bort styret och lägg det åt sidan.

Täck över komponenterna så att de inte skadas.
--

Se till att kablar och ledningar inte viks.
---

- Ta bort skruvarna **2**.
- Ta bort styrhållaren.
- Placera styrhållaren i önskat läge.
- Sätt dit skruvarna **2** och dra åt dem.

Skruvförband styrhållare	
--------------------------	--

M10	40 Nm
-----	-------

**Loctite® 243**

Sätt dit styrhållaren jämnt.
------------------------------

- Sätt styret i rätt läge.

Se till att kablar och ledningar dras rätt.
---

- Sätt styrets klämelement på plats.
- Sätt i och dra åt skruvarna **1** jämnt.

Skruv styrets klämelement	
M8	20 Nm
Se till att spaltmått är likadana.	



## 12.1 Lyfta motorcykeln med mc-lyft

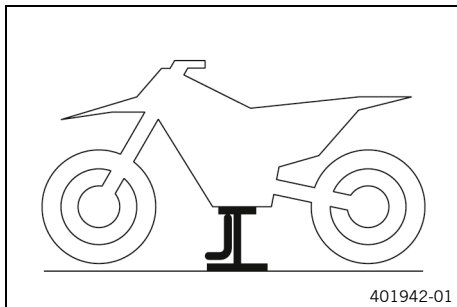

### OBS!

**Materialskador** Fordonet skadas om det parkeras på ett felaktigt sätt.

Om fordonet rullar iväg eller ramlar omkull kan det skadas. Komponenterna som används när man parkerar fordonet är utformade endast för fordonets vikt.

- Parkera fordonet på fast och jämn mark.
- Se till att ingen person sätter sig på fordonet när fordonet är parkerat på stödet.

- Lyft upp motorcykeln i ramen under motorn med en passande pelarlyft.

MC-lyft (78129955100)

- ✓ Inget av hjulen har kontakt med marken.
- Se till att motorcykeln inte kan välta.

## 12.2 Ta ned motorcykeln från mc-lyften



### OBS!

**Materialskador** Fordonet skadas om det parkeras på ett felaktigt sätt.

Om fordonet rullar iväg eller ramlar omkull kan det skadas.

Komponenterna som används när man parkerar fordonet är utformade endast för fordonets vikt.

- Parkera fordonet på fast och jämn mark.
- Se till att ingen person sätter sig på fordonet när fordonet är parkerat på stödet.

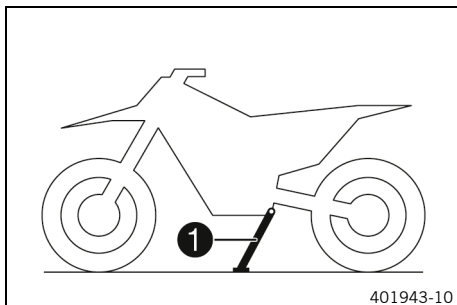

- Ta ned motorcykeln från mc-lyften.
- Ta bort mc-lyften.
- För att parkera motorcykeln, fäll ut sidostödet ① ned mot marken med foten och låt motorcykeln vila mot stödet.

Under körningen måste sidostödet vara uppfällt och fixerat med gummihållaren.

## 12.3 Avlufta gaffelben

### Förarbete

- Lyft motorcykeln med mc-lyft.  (sid. 68)

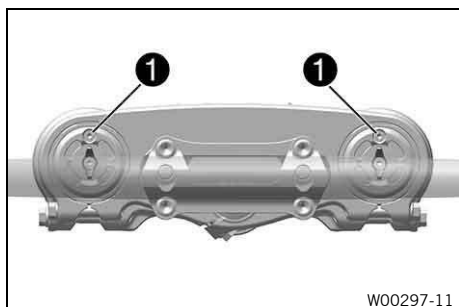

### Manövreringsprocedur

- Lossa avluftningsskruvarna ①.
- ✓ Eventuellt övertryck inne i gaffeln släpps då ut.
- Dra åt avluftningsskruvarna.

### Efterarbete

- Ta ned motorcykeln från mc-lyften. 📖 (sid. 68)



## 12.4 Rengöra gaffelbenens dammtätningar

### Förarbete

- Lyft motorcykeln med mc-lyft. 📖 (sid. 68)
- Demontera gaffelskyddet. 📖 (sid. 70)



### Rengöringsprocedur

- Skjut ner båda gaffelbenens dammtätningar ①.



#### Obs!

Dammtätningarna stryker av damm och grov smuts från gaffelbenen. Med tiden kan det samlas smuts bakom dammtätningarna. Om denna smuts inte avlägsnas kan de bakomliggande oljeringarna bli otäta.



#### VARNING

**Olycksrisk** Olja, fett eller vax på bromsskivorna försämrar bromskraften.

- Håll alltid bromsskivorna fria från olja, fett och vax.
- Vid behov rengörs bromsskivorna med bromsrengöringsmedel.

- Rengör och olja in dammtätningar och gaffelns innerrör på båda gaffelbenen.

Universal-oljespray 📖 (sid. 173)

- Tryck tillbaka dammtätningen till monteringsläget.
- Torka bort överflödig olja.

### Efterarbete

- Montera gaffelskyddet. 📖 (sid. 70)
- Ta ned motorcykeln från mc-lyften. 📖 (sid. 68)



## 12.5 Demontera gaffelskyddet

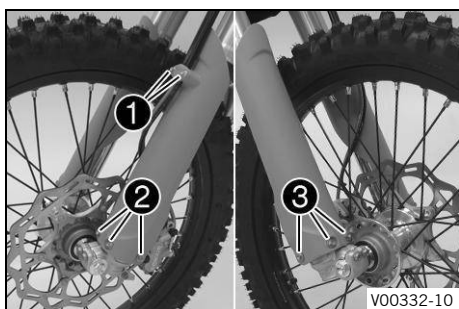

- Ta bort skruvarna ① och avlägsna klämman.
- Ta bort skruvarna ② och vänster gaffelskydd.
- Ta bort skruvarna ③ och höger gaffelskydd.

## 12.6 Montera gaffelskyddet

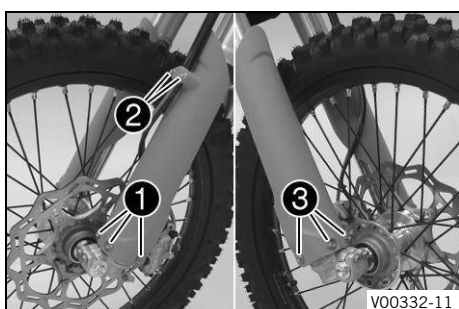

- Placera gaffelskyddet i korrekt läge på det vänstra gaffelbenet. Sätt dit skruvarna ① och dra åt dem.

Övriga chassiskruvar

M6	10 Nm
----	-------

- Sätt bromsledningen, kabelstammen och klämman på plats. Sätt dit skruvarna ② och dra åt dem.
- Placera gaffelskyddet i korrekt läge på det högra gaffelbenet. Sätt dit skruvarna ③ och dra åt dem.

Övriga chassiskruvar

M6	10 Nm
----	-------

## 12.7 Demontera gaffelbenen

### Förarbete

- Lyft motorcykeln med mc-lyft. (sid. 68)
- Demontera framhjulet. (sid. 111)

### Demonteringsprocedur

- Ta bort skruvarna ① och avlägsna klämman.
- Ta bort buntbandet.
- Ta bort skruvarna ② och avlägsna bromsoket.
- Häng bromsoket med bromsledningen åt sidan utan att de spänns.

Dra inte i bromshandtaget när framhjulet är demonterat.
---

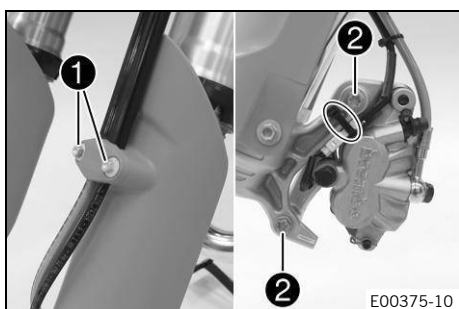

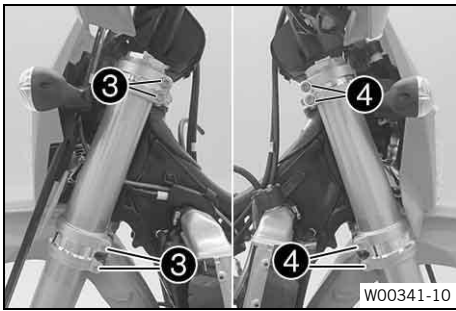

- Lossa skruvarna ③.
- Ta bort vänster gaffelben.
- Lossa skruvarna ④.
- Ta bort höger gaffelben.

**12.8 Montera gaffelbenen**

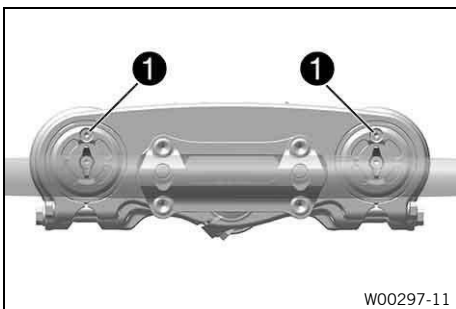

**Monteringsprocedur**

- Placera gaffelbenen i rätt läge.
- ✓ Avluftningsskruvarna ① är vända framåt.

**i Obs!**  
 Längst upp på gaffelbenen finns spår infrästa på sidorna. Det andra (uppifrån sett) infrästa spåret i gaffelbenet måste vara i jämnhöjd med den övre gaffelkronans övre kant.  
 Kompressions- och returdämpningen sitter i det vänstra och högra gaffelbenet.

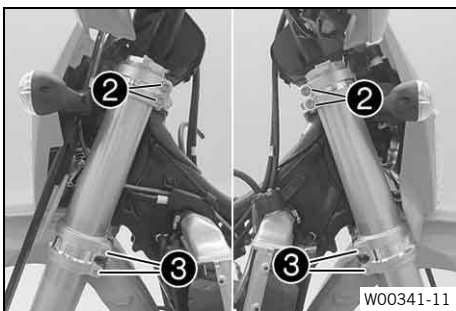

- Dra åt skruvarna ②.

Skruv gaffelkrona upptill	
M8	20 Nm

- Dra åt skruvarna ③.

Skruv gaffelkrona nedtill	
M8	15 Nm

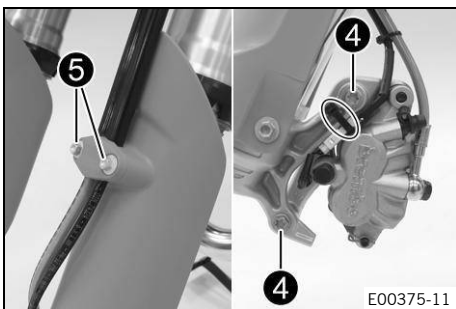

- Sätt bromsoket på plats, sätt dit och dra åt skruvarna ④.

Skruv bromsok fram	
M8	25 Nm
<b>Loctite® 243</b>	

- Sätt dit buntband.
- Sätt bromsledningen, kabelstammen och klämman på plats. Sätt dit skruvarna ⑤ och dra åt dem.

Övriga chassiskruvar	
<b>EJOT PT®</b> – K60×25 – Z	2 Nm

**Efterarbete**

- Montera framhjulet. 🛠️ 📖 (sid. 112)

## 12.9 Demontera den nedre gaffelkronan

### Förarbete

- Lyft motorcykeln med mc-lyft. (sid. 68)
- Demontera framhjulet. (sid. 111)
- Demontera gaffelbenen. (sid. 70)
- Demontera strålkastarmasken med strålkastaren. (sid. 122)
- Demontera framskärmen. (sid. 76)
- Ta bort sadeln. (sid. 80)
- Demontera bränsletanken. (sid. 86)
- Ta av styrskydden.

### Demonteringsprocedur

- Lossa skruven ①.
- Ta bort skruven ②.
- Dra av den övre gaffelkronan och styret och häng dem åt sidan.

Se till att kablar och ledningar inte viks.

Täck över komponenterna så att de inte skadas.

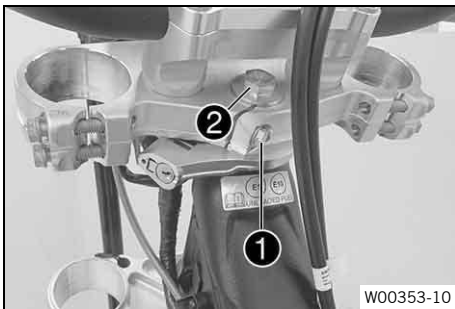

- Ta bort skyddsringen ③.
- Ta av den nedre gaffelkronan tillsammans med gaffelröret.
- Ta bort styrhuvudets övre lager.

12.10 Montera den nedre gaffelkronan **Monteringsprocedur**

- Gör rent lagren och tätningselementen, kontrollera att de inte är skadade och smörj in dem.

Smörjfett med hög viskositet  (sid. 174)

- Sätt in den nedre gaffelkronan tillsammans med gaffelröret. Montera styrhuvudets övre lager.
- Skjut på skyddsringen **1**.

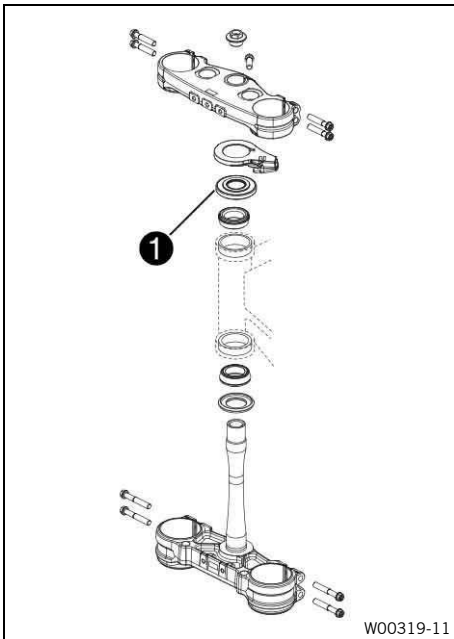

W00319-11

**(EXC)**

- Säkerställ att styrlåset kring **A** placeras korrekt.
  - ✓ Styrlåsets näsa griper in i gaffelkronans skåra.

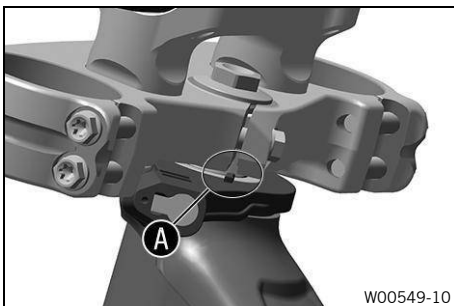

W00549-10

- Positionera den övre gaffelkronan och styret i rätt läge.
- Sätt dit skruven **2** utan att dra åt den.

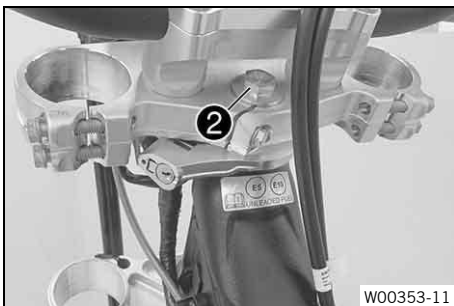

W00353-11

## 12 Servicearbeten chassi

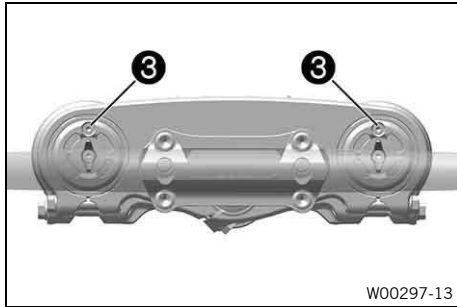

- Placera gaffelbenen i rätt läge.
- ✓ Avluftningsskruvarna ③ är vända framåt.



### Obs!

Längst upp på gaffelbenen finns spår infrästa på sidorna. Det andra (uppifrån sett) infrästa spåret i gaffelbenet måste vara i jämnhöjd med den övre gaffelkronans övre kant.

Kompressions- och returdämpningen sitter i det vänstra och högra gaffelbenet.

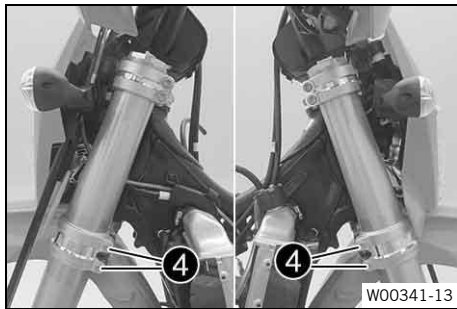

- Dra åt skruvarna ④.

Skruv gaffelkrona nedtill	
M8	15 Nm

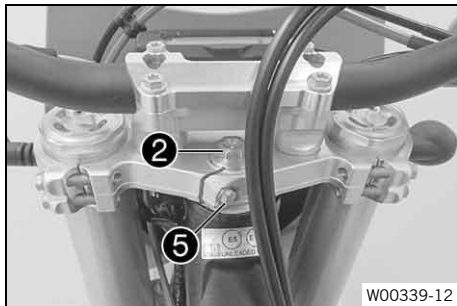

- Dra åt skruven ②.

Skruv styrhuvud upptill	
M20×1,5	12 Nm

- Ta bort skruven ⑤.
- Montera skruven ⑤ och dra åt.

Skruv gaffelrör upptill	
M8	20 Nm
<b>Loctite® 243</b>	

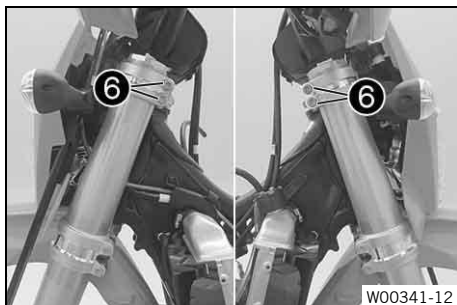

- Dra åt skruvarna ⑥.

Skruv gaffelkrona upptill	
M8	20 Nm

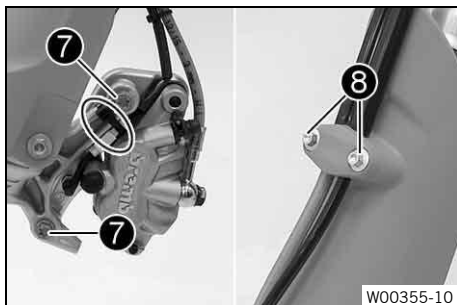

- Sätt bromsoket på plats, sätt dit och dra åt skruvarna ⑦.

Skruv bromsok fram	
M8	25 Nm
<b>Loctite® 243</b>	

- Sätt dit buntband.
- Sätt bromsledningen, kabelstammen och klämman på plats. Sätt dit skruvarna ⑧ och dra åt dem.

Övriga chassiskruvar	
<b>EJOT PT®</b> – K60×25 – Z	2 Nm

**Efterarbete**

- Montera styrskydden.
- Montera framskärmen. 📖 (sid. 77)
- Montera framhjulet. 🛠️ 📖 (sid. 112)
- Montera strålkastarmasken med strålkastaren. 📖 (sid. 122)
- Kontrollera att kabelstammen, vajrarna samt broms- och kopplingsledningen sitter korrekt och inte är inklämda.
- Kontrollera spelet i styrhuvudets lager. 📖 (sid. 75)
- Ta ned motorcykeln från mc-lyften. 📖 (sid. 68)
- Montera bränsletanken. 🛠️ 📖 (sid. 88)
- Montera sadeln. 📖 (sid. 80)
- Kontrollera strålkastarinställningen. 📖 (sid. 125)

**12.11 Kontrollera spelet i styrhuvudets lager****VARNING**

**Olycksrisk** Felaktigt spel i styrhuvudets lager försämrar köregenskaperna och skadar komponenter.

- Åtgärda det felaktiga spelet i styrhuvudets lager omedelbart.

**Obs!**

Om man under längre tid kör med spel i styrhuvudets lager kommer lagren och därefter även ramens lagersäten att skadas.

**Förarbete**

- Lyft motorcykeln med mc-lyft. 📖 (sid. 68)

**Kontrollprocedur**

- Ställ styret i läget för körning rakt framåt. Skjut gaffelbenen fram och tillbaka i färdriktningen.

Det får inte finnas något spel i styrhuvudets lager.

- » Om det finns ett märkbart spel:
  - Ställ in spelet i styrhuvudets lager. 🛠️ 📖 (sid. 76)
- Vrid styret fram och tillbaka till fullt styrtutslag.

Styret ska kunna vridas lätt till fullt styrtutslag. Inga kännsbara rasterlägen får finnas.

- » Om rasterlägen märks av:
  - Ställ in spelet i styrhuvudets lager. 🛠️ 📖 (sid. 76)
  - Kontrollera styrhuvudets lager och byt ut vid behov.
- Kontrollera att styrostopskruvarna är korrekt inställda och sitter korrekt.

**Efterarbete**

- Ta ned motorcykeln från mc-lyften. 📖 (sid. 68)

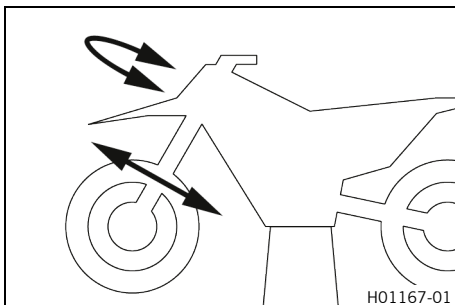

## 12.12 Ställa in spelet i styrhuvudets lager

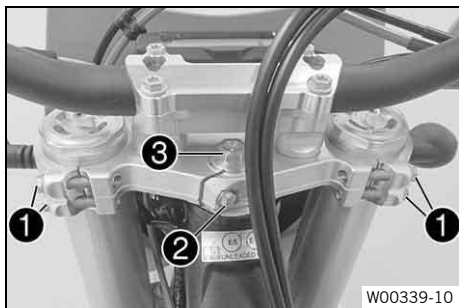

W00339-10

### Förarbete

- Lyft motorcykeln med mc-lyft.  (sid. 68)

### Inställningsprocedur

- Lossa skruvarna **1**.
- Ta bort skruven **2**.
- Lossa skruven **3** och dra åt den igen.

Skruv styrhuvud upptill	
M20×1,5	12 Nm

- Slå lätt på den övre gaffelkronan med en plashammare så att det inte uppstår spänningar.



- Dra åt skruvarna **1**.

Skruv gaffelkrona upptill	
M8	20 Nm

- Montera skruven **2** och dra åt.

Skruv gaffelrör upptill	
M8	20 Nm
<b>Loctite® 243</b>	



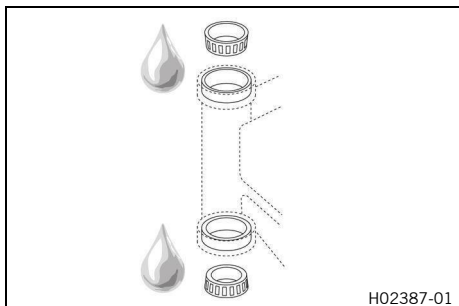

### Efterarbete

- Kontrollera spelet i styrhuvudets lager.  (sid. 75)
- Ta ned motorcykeln från mc-lyften.  (sid. 68)

## 12.13 Smörja styrhuvudets lager



H02387-01

- Demontera den nedre gaffelkronan.   (sid. 72)
- Montera den nedre gaffelkronan.   (sid. 73)

### Obs!

Styrhuvudets lager rengörs och smörjs i samband med att den nedre gaffelkronan demonteras och monteras.

## 12.14 Demontera framskärmen

### Förarbete

- Demontera strålkastarmasken med strålkastaren.  (sid. 122)

**Demonteringsprocedur**

- Ta bort skruvarna ①.

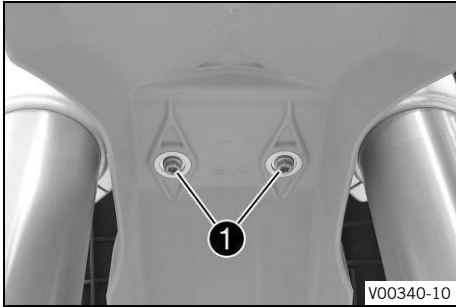

- Ta bort skruvarna ②.
- Demontera framskärmen.

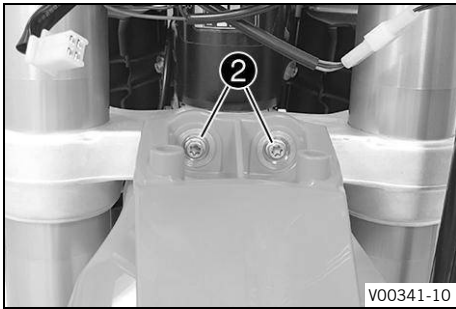

**12.15 Montera framskärmen**

**Monteringsprocedur**

- Sätt framskärmen på plats.
- Sätt dit skruvarna ① och dra åt dem.

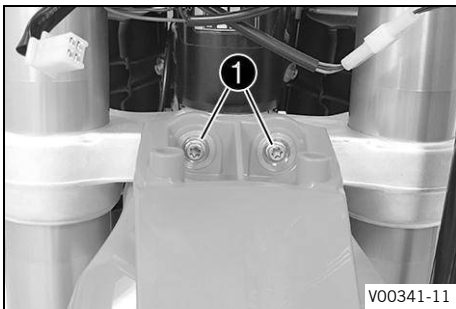

Skruv skärm till gaffelkrona	
M6	12 Nm

- Sätt dit skruvarna ② och dra åt dem.

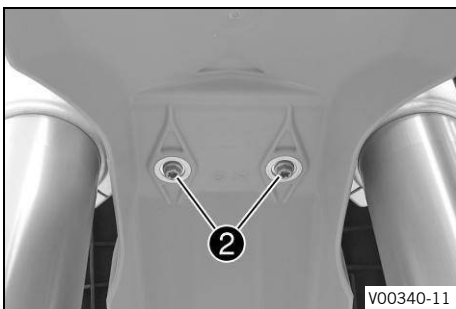





Skruv skärm till gaffelkrona	
M6	12 Nm

**Efterarbete**

- Montera strålkastarmasken med strålkastaren. 📖 (sid. 122)
- Kontrollera strålkastarinställningen. 📖 (sid. 125)

## 12.16 Demontera fjäderbenet

### Förarbete

- Lyft motorcykeln med mc-lyft.  (sid. 68)
- Ta bort sadeln.  (sid. 80)
- Demontera ramskyddet.  (sid. 81)
- Demontera sluddämparen.  (sid. 85)

### Demoneringsprocedur

- Ta bort skruvarna **1**.
- Lossa stickanslutningarna från bakljus och körriktningvisare.
- Ta bort skruvarna **2** och skruvarna **3**.
- Ta bort nummerskyltshållaren med bakljus bakåt.

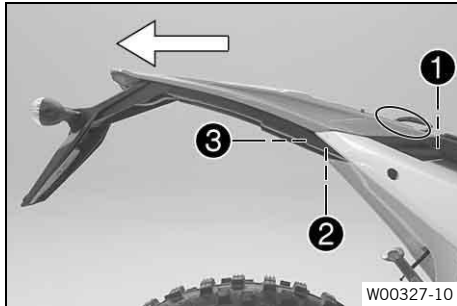

- Ta bort skruven **4**.
- Ta bort skruven **5**.
- Ta försiktigt bort höger sidokåpa.



### Obs!

Den högra sidokåpan hakar också fast bakom spoilern.



- Ta bort skruven **6** och sänk ned bakhjulet med svingen så långt att bakhjulet fortfarande går att snurra.
- Fixera bakhjulet i detta läge.
- Ta bort skruven **7**.
- Tryck stänkskyddet **8** åt sidan och ta bort fjäderbenet.

## 12.17 Montera fjäderbenet

### Monteringsprocedur

- Tryck stänkskyddet **1** åt sidan och sätt fjäderbenet på plats.
- Montera skruven **2** och dra åt.

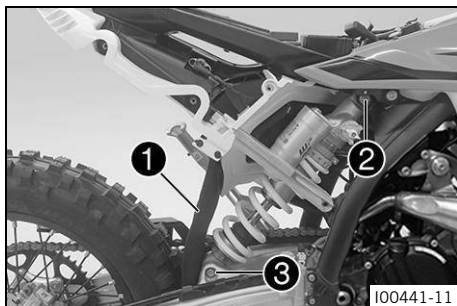

Skruv fjäderben upptill	
M12	80 Nm
Loctite® 2701	

- Montera skruven ③ och dra åt.

Skruv fjäderben nedtill	
M12	80 Nm
<b>Loctite® 2701</b>	

**i Obs!**  
Styrspindeln för fjäderbenet på svingen är belagd med teflon. Den får varken smörjas med fett eller andra smörjmedel. Smörjmedel gör att teflonskiktet löses upp och att livslängden minskar drastiskt.



- Sätt dit högra sidokåpan på bakpartiet.
- Placera högra sidokåpan i korrekt läge bakom spoilern.

Kontrollera att den sitter rätt på bakpartiet.

- Montera skruven ④ och dra åt för hand.
- Sätt i och dra åt skruven ⑤.

Skruv utliggare upptill	
M8	35 Nm
<b>Loctite® 243</b>	

- Skjut försiktigt på nummerskyltshållaren med bakljuset på bakpartiet.

Observera kabeldragningen.

- Sätt dit skruvarna ⑥ och dra åt dem.

Övriga chassiskruvar	
M6	10 Nm

- Koppla ihop stickanslutningarna för bakljus och körriktningsvisare samt lägg undan dem.
- Sätt dit skruvarna ⑦ och dra åt dem.

Övriga chassiskruvar	
M6	10 Nm

- Sätt dit skruvarna ⑧ och dra åt dem.

Övriga chassiskruvar	
<b>EJOT PT®</b> – K60×25 – Z	2 Nm

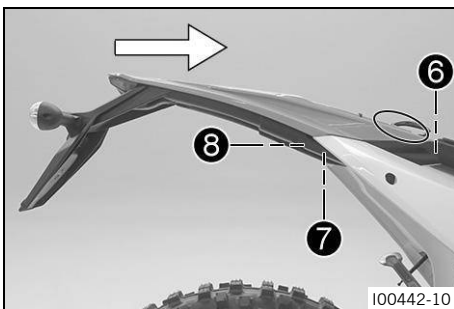

### Efterarbete

- Montera sluddämparen. 📖 (sid. 85)
- Montera ramskyddet. 📖 (sid. 81)
- Montera sadeln. 📖 (sid. 80)
- Ta ned motorcykeln från mc-lyften. 📖 (sid. 68)

## 12.18 Ta bort sadeln

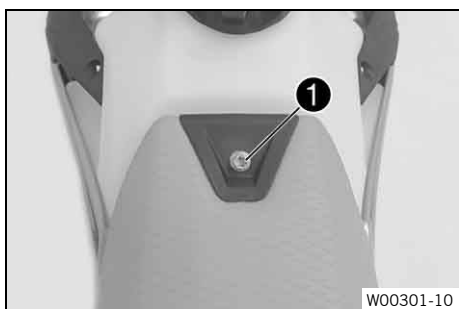

- Ta bort skruven ①.

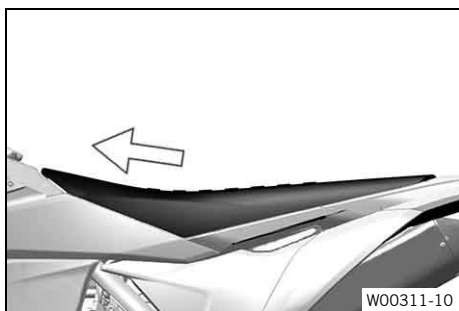

- Dra sadeln mot bränsletanken och ta av den genom att lyfta uppåt.

## 12.19 Montera sadeln

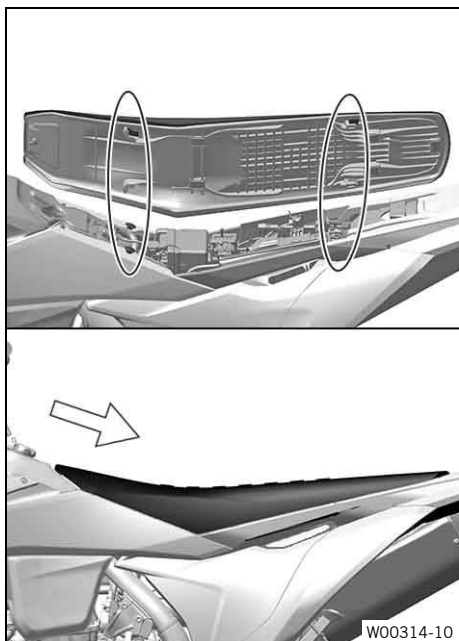

- Haka på sadeln framtill i de båda flänshylsorna på bränsletanken, sänk ned sadeln bak och skjut den bakåt.
  - ✓ Piggarna hakar i urtagen baktill.
- Se till att sadeln hakar fast ordentligt.

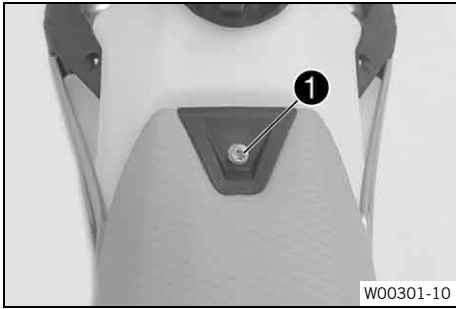

- Montera skruven ① och dra åt.

Skruv till sadelfäste	
M6	8 Nm

## 12.20 Demontera ramskydd

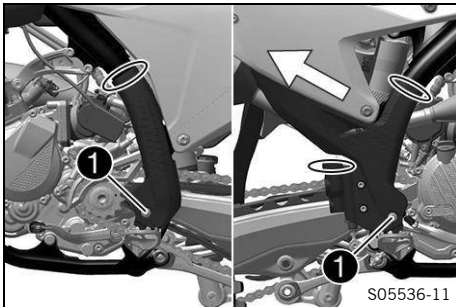

- Ta bort buntbanden.
- Ta bort skruvarna ① och bussningarna.
- Ta av det vänstra ramskyddet.
- Skjut det högra ramskyddet framåt och ta av det nedåt.

## 12.21 Montera ramskydd

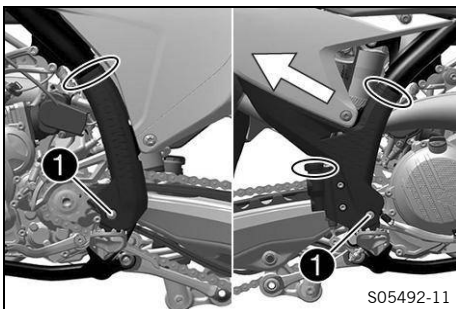

- Sätt ramskyddet på plats.
- Sätt i det högra ramskyddet underifrån och skjut det bakåt.
- Sätt i skruvarna ① med bussningarna och dra åt.

Skruv ramskydd	
M5	3 Nm

- Fixera ramskyddet med buntband.

Vrid fästet på buntbandet så långt bakåt att det inte vidrör andra komponenter.

## 12.22 Demontera luftfilterboxens skydd

Villkor: Luftfilterboxens skydd är fixerat.



- Ta bort skruven ①.

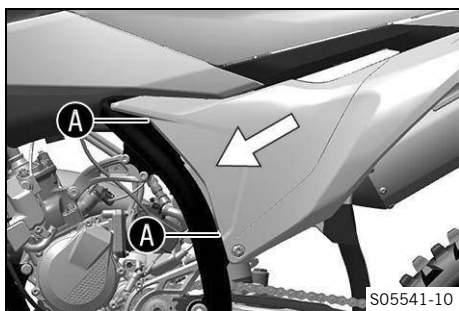

- Dra av luftfilterboxens skydd vid **A** och skjut det framåt i sidled.
- Ta av luftfilterboxens skydd.

## 12.23 Montera luftfilterboxens lock

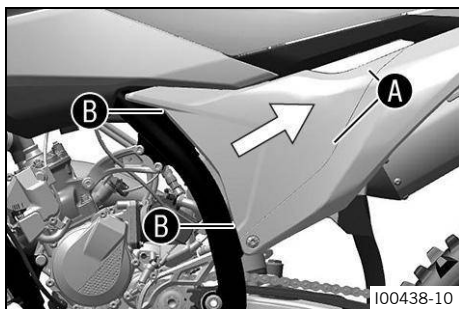

- Haka fast luftfilterboxens skydd vid **A** och snäpp fast det vid **B**.

Villkor: Luftfilterboxens skydd är fixerat.

- Montera skruven **1** och dra åt.



Skruv luftfilterboxens skydd	
EJOT PT® – K60×20 – Z	3 Nm

## 12.24 Demontera luftfiltret



### OBS!

**Miljöfara** Miljöfarliga ämnen orsakar miljöskador.

- Kassera oljor, fetter, filter, drivmedel, rengöringsmedel, bromsvätska etc. i enlighet med gällande bestämmelser.



### OBS!

**Motorskador** Ofiltrerad insugningsluft har negativ inverkan på motorns livslängd.

Utan luftfilter eller med ett felmonterat luftfilter tränger damm och smuts in motorn.

- Ta endast fordonet i drift med korrekt monterat luftfilter.

### Förarbete

- Demontera luftfilterboxens skydd. (sid. 81)

**Demonteringsprocedur**

- Haka av hållarfliken ①.
- Ta bort luftfiltret samt dess hållare.
- Ta bort luftfiltret från hållaren.

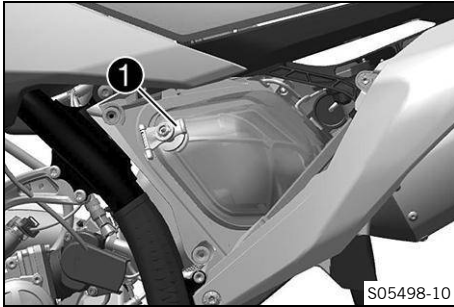
**12.25 Montera luftfiltret****Monteringsprocedur**

- Montera ett rent luftfilter i luftfilterhållaren.
- Smörj in luftfiltret vid A.

Långtidsfett (sid. 173)

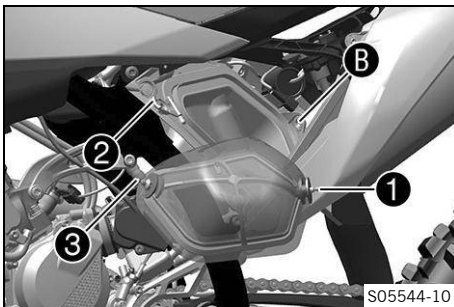
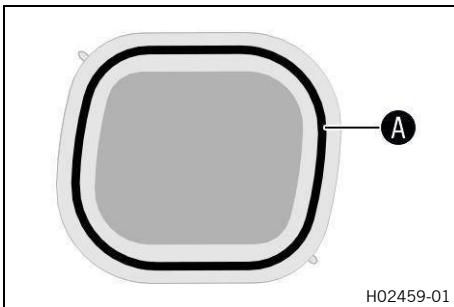

- Sätt i luftfiltret och sätt in hållstiften ① i bussningen B.
- ✓ Luftfiltret är korrekt placerat.
- Haka fast hållarfliken ②.
- ✓ Hållstiftet ③ är fixerat med hållarfliken ②.

**Obs!**

Om luftfiltret inte monterats korrekt kan damm och smuts komma in i motorn och förstöra den.

**Efterarbete**

- Montera luftfilterboxens lock. (sid. 82)

**12.26 Rengöra luftfiltret och luftfilterboxen****OBS!**

**Miljöfara** Miljöfarliga ämnen orsakar miljöskador.

- Kassera oljor, fetter, filter, drivmedel, rengöringsmedel, bromsvätska etc. i enlighet med gällande bestämmelser.

**Obs!**

Gör inte rent luftfiltret med bränsle eller petroleum, eftersom dessa medel angriper skumgummit.

## Förarbete

- Demontera luftfilterboxens skydd. 📖 (sid. 81)
- Demontera luftfiltret. 🛠️ 📖 (sid. 82)



## Rengöringsprocedur

- Tvätta luftfiltret i specialrengöringsvätska och låt det torka noggrant.

Luftfiltret får bara pressas ur, inte vridas ur.
--

Rengöringsmedel för luftfilter 📖 (sid. 176)
---

- Smörj det torra luftfiltret med luftfilterolja av hög kvalitet.

Olja för luftfilter av skumplast 📖 (sid. 174)
---

- Rengör luftfilterboxen.
- Rengör insugningsröret och kontrollera att insugningsröret är intakt och sitter fast.

## Efterarbete

- Montera luftfiltret. 🛠️ 📖 (sid. 83)
- Montera luftfilterboxens lock. 📖 (sid. 82)

## 12.27 Förbereda luftfilterboxens skydd för fastsättning 🛠️

### Förarbete

- Demontera luftfilterboxens skydd. 📖 (sid. 81)

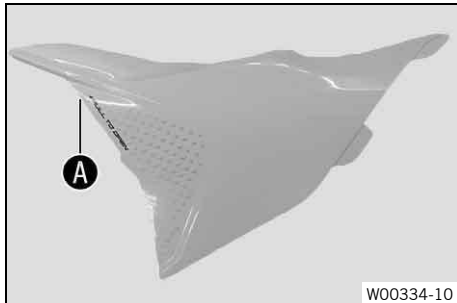

### Monteringsprocedur

- Borra ett hål vid markeringen **A**.

Diameter	6 mm
----------	------

### Efterarbete

- Montera luftfilterboxens lock. 📖 (sid. 82)

## 12.28 Demontera sluddämparen

**VARNING**

**Risk för brännskador** Avgassystemet blir varmt under drift.

- Låt avgassystemet svalna av innan arbetet påbörjas.

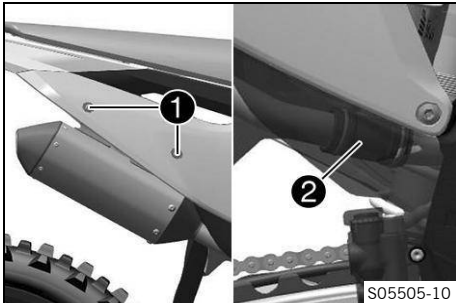

- Ta bort skruvarna ①.
- Dra av sluddämparen med avgasmuffen ② och fjäderringarna från grenröret.

## 12.29 Montera sluddämparen

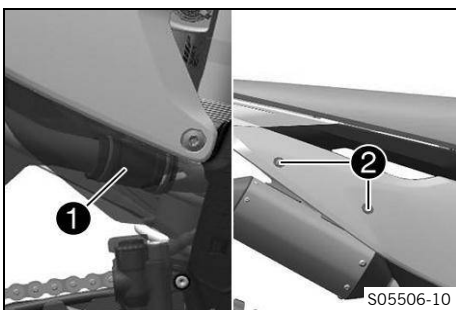

- Montera sluddämparen med avgasmuffen ① och fjäderringarna.
- Sätt dit skruvarna ② och dra åt dem.

Övriga chassiskruvar	
M6	10 Nm

12.30 Byta ut sluddämparens glasullsstopning **VARNING**

**Risk för brännskador** Avgassystemet blir varmt under drift.

- Låt avgassystemet svalna av innan arbetet påbörjas.

**i Obs!**

Med tiden försvinner glasfibergarnstopningens fibrer ut i luften, en "utbränning" sker i dämparen. Detta ger inte bara en högre ljudnivå utan förändrar även effektkaraktäristiken.

**Förarbete**

- Demontera sluddämparen.  (sid. 85)

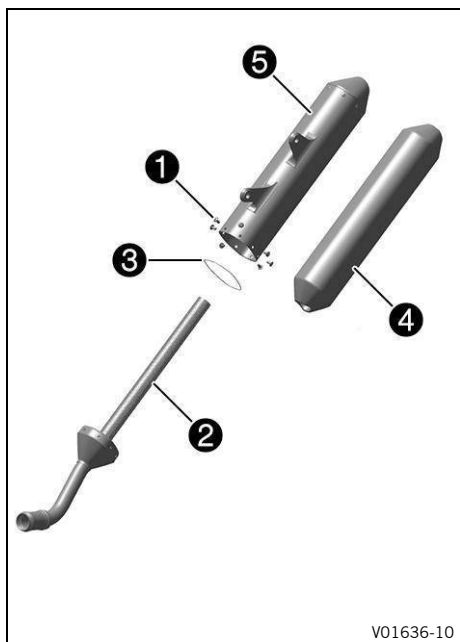

### Ersättningsprocedur

- Ta bort skruvarna ①. Dra ut det inre röret ② samt o-ringen ③.
- Dra av glasullen ④ från innerröret.
- Gör rent de delar som ska sättas tillbaka och kontrollera att de inte är skadade.
- Montera ny glasullsstopning ④ på innerröret.
- För på det yttre röret ⑤ över det inre röret med ny glasullsstopning och o-ringen.
- Montera alla skruvar ① och dra åt.

Skrudar på slutdämparen	
M5	7 Nm

### Efterarbete

- Montera slutdämparen. 📖 (sid. 85)

## 12.31 Demontera bränsletanken 🔧



### FARA

**Brandrisk** Bränsle är lättantändligt.

Bränslet expanderar vid uppvärmning och kan tränga ut ur bränsletanken om den är överfull.

- Tankta inte fordonet i närheten av öppen låga eller glödande föremål.
- Säkerställ att ingen röker i närheten av fordonet när det tankas.
- Stäng av motorn när du fyller på bränsle.
- Säkerställ att du inte spiller bränsle, särskilt viktigt är att det inte hamnar på varma delar av fordonet.
- Om du spiller ut bränsle ska det torkas upp omedelbart.
- Fyll inte på för mycket bränsle.



### VARNING

**Risk för förgiftning** Bränsle är hälsovådligt.

- Se till att inte bränsle hamnar på huden, i ögonen eller på kläderna.
- Uppsök omedelbart läkare om någon råkat svälja bränsle.
- Andas inte in bränsleångor.
- Skölj genast det drabbade stället med mycket vatten vid hudkontakt.
- Vid bränsle i ögonen, skölj ögonen grundligt med vatten och uppsök omedelbart läkare.
- Byt om ifall du har fått bränsle på kläderna.
- Förvara bränslet i en lämplig behållare enligt gällande regler och utom räckhåll för barn.

### Förarbete

- Ta bort sadeln. 📖 (sid. 80)

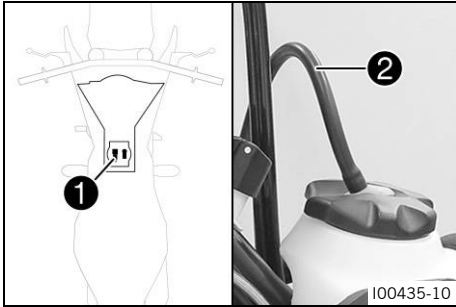

### Demonteringsprocedur

- Lossa kontakten ① till bränslepumpen.
- Dra av slangen ② från bränsletankavluftningen.

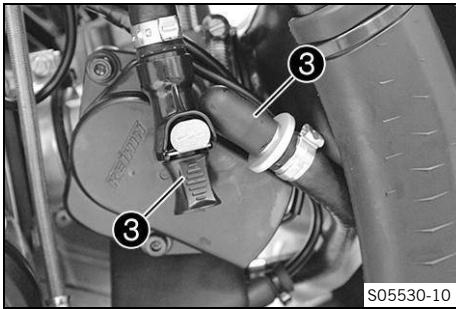

- Rengör snabbblåskopplingen noggrant med tryckluft.

Smuts får inte tränga in i bränsleledningen. Om det tränger in smuts blir det stopp i insprutningsventilen!

- Lossa snabbblåskopplingen.



#### Obs!

Det kan rinna ut rester av bränsle ur bränsleslangen.

- Montera tvättskyddssatsen ③.

Tvättskydd (81212016100)

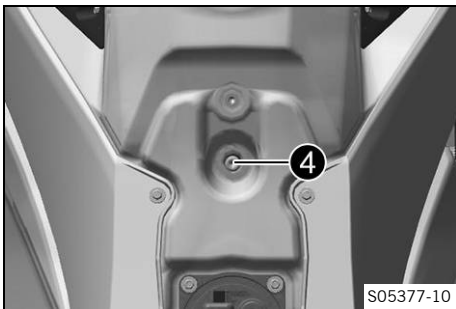

- Ta bort skruven ④ tillsammans med gummibussningen.

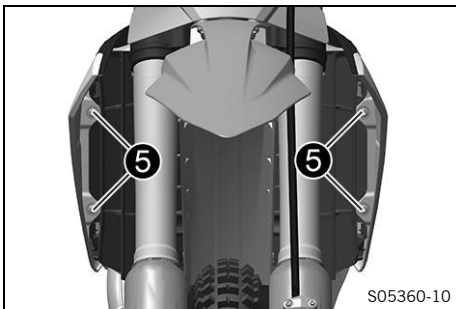

- Ta bort skruvarna ⑤ tillsammans med flänshylsorna.

### (EXC)

- Häng signalhornet och signalhornsfästet åt sidan.

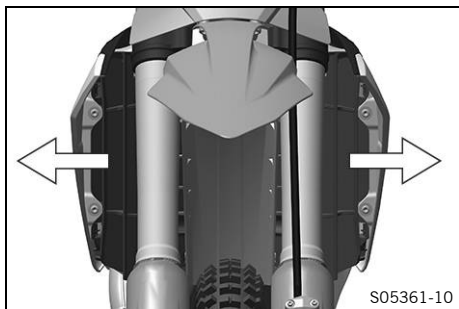

- Dra båda spoilerarna från kylarfästet åt sidan och ta bort bränsletanken genom att dra den uppåt.

### 12.32 Montera bränsletanken



#### FARA

**Brandrisk** Bränsle är lättantändligt.

Bränslet expanderar vid uppvärmning och kan tränga ut ur bränsletanken om den är överfull.

- Tanka inte fordonet i närheten av öppen låga eller glödande föremål.
- Säkerställ att ingen röker i närheten av fordonet när det tankas.
- Stäng av motorn när du fyller på bränsle.
- Säkerställ att du inte spiller bränsle, särskilt viktigt är att det inte hamnar på varma delar av fordonet.
- Om du spiller ut bränsle ska det torkas upp omedelbart.
- Fyll inte på för mycket bränsle.



#### VARNING

**Risk för förgiftning** Bränsle är hälsovådligt.

- Se till att inte bränsle hamnar på huden, i ögonen eller på kläderna.
- Uppsök omedelbart läkare om någon råkat svälja bränsle.
- Andas inte in bränsleångor.
- Skölj genast det drabbade stället med mycket vatten vid hudkontakt.
- Vid bränsle i ögonen, skölj ögonen grundligt med vatten och uppsök omedelbart läkare.
- Byt om ifall du har fått bränsle på kläderna.
- Förvara bränslet i en lämplig behållare enligt gällande regler och utom räckhåll för barn.

#### Monteringsprocedur

- Kontrollera gasvajerns dragning.  (sid. 95)
- Sätt bränsletanken i rätt läge och haka i båda spoilerarna på sidan framför kylaren.
- Se till att inga kablar eller vajrar kläms fast eller skadas.

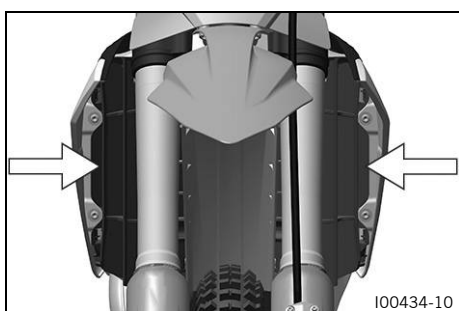

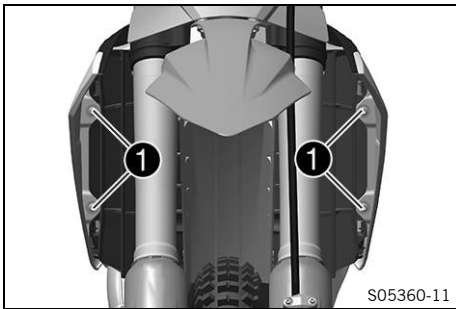

- Sätt i skruvarna 1 med flänshylsorna och dra åt skruvarna.

Övriga chassiskruvar	
M6	10 Nm

### (EXC)

- Placera signalhornet och signalhornsfästet i korrekt läge.

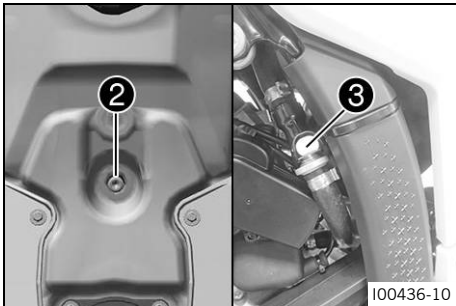

- Montera skruven 2 med gummibussningen och dra åt.

Övriga chassiskruvar	
M6	10 Nm

- Ta bort tvättskyddssatsen.
- Rengör snabbblåskopplingen noggrant med tryckluft.

Smuts får inte tränga in i bränsleledningen. Om det tränger in smuts blir det stopp i insprutningsventilen!

- Spraya silikonspray på en luddfri trasa och smörj lätt in snabbblåskopplingens o-ring.

Silikonspray (sid. 174)

- Koppla ihop snabbblåskopplingen 3.

Dra kabel och bränsleledning på säkert avstånd från avgasystemet.

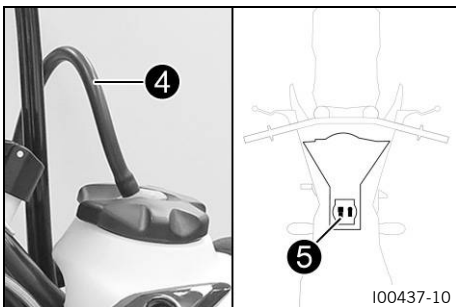

- Sätt på slangen 4 till bränsletankavluftningen.
- Anslut kontakten 5 till bränslepumpen.

### Efterarbete

- Montera sadeln. (sid. 80)

## 12.33 Kontrollera om det finns smuts på kedjan

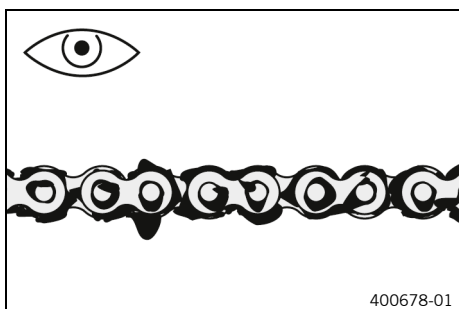

- Kontrollera om det finns grov smuts på kedjan.
  - » Om kedjan är mycket smutsig:
    - Rengör kedjan. 📖 (sid. 90)

## 12.34 Rengöra kedjan



### VARNING

**Olycksrisk** Smörjmedel på däcken försämrar väghållningen.

- Ta bort smörjmedel från däcken med ett lämpligt rengöringsmedel.



### VARNING

**Olycksrisk** Olja, fett eller vax på bromsskivorna försämrar bromskraften.

- Håll alltid bromsskivorna fria från olja, fett och vax.
- Vid behov rengörs bromsskivorna med bromsrengöringsmedel.



### OBS!

**Miljöfara** Miljöfarliga ämnen orsakar miljöskador.

- Kassera oljor, fetter, filter, drivmedel, rengöringsmedel, bromsvätska etc. i enlighet med gällande bestämmelser.



### Obs!

Kedjans livslängd beror till stor del på hur den sköts.

### Förarbete

- Lyft motorcykeln med mc-lyft. 📖 (sid. 68)

### Rengöringsprocedur

- Ta bort grov smuts med en mjuk vattenstråle.
- Ta bort smörjmedelsrester med kedjerengöringsmedel.

Kedjerengöringsmedel 📖 (sid. 176)

- Spruta på kedjesprej efter torkningen.

Kedjesprej offroad 📖 (sid. 173)

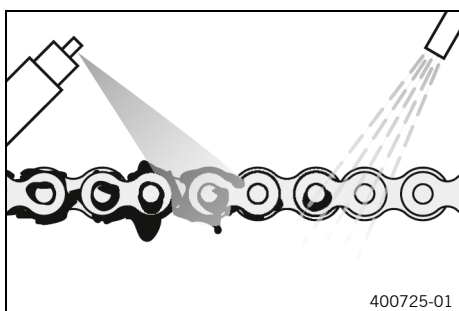

### Efterarbete

- Ta ned motorcykeln från mc-lyften. 📖 (sid. 68)

## 12.35 Kontrollera kedjespänning

**VARNING**

**Olycksrisk** Felaktig kedjespänning skadar komponenter och leder till olyckor.

Om kedjan spänns alltför hårt kommer kedjan, framdrevet, bakdrevet samt växel- och bakhjulslagren att slitas ut fortare. Vissa komponenter kan spricka eller knäckas vid överbelastning.

Om kedjan är för lös kan den lossna från framdrevet eller bakdrevet. Det leder till att bakhjulet blockeras eller motorn skadas.

- Kontrollera kedjespänningen regelbundet.
- Ställ in kedjespänningen enligt anvisningarna.

**Förarbete**

- Lyft motorcykeln med mc-lyft.  (sid. 68)

**Kontrollprocedur**

- Dra kedjan uppåt vid kedjeglidarens ände och bestäm kedjespänningen **A**.

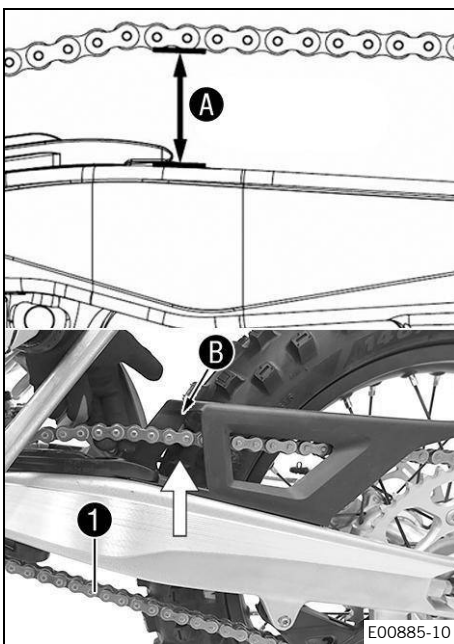

Kedjespänning	58 mm ... 61 mm
Kedjans nedre del <b>1</b> ska vara spänd.	
Vid monterat kedjeskydd måste kedjan gå att dra uppåt minst så långt att den går emot kedjeskyddet <b>B</b> .	
Upprepa mätningen på olika ställen på kedjan.	

**Obs!**

Kedjeslitaget är inte alltid jämnt.

- » Om kedjespänningen inte överensstämmer med specifikationen:
  - Ställ in kedjespänningen.  (sid. 91)

**Efterarbete**

- Ta ned motorcykeln från mc-lyften.  (sid. 68)

## 12.36 Ställa in kedjespänningen

**VARNING**



**Olycksrisk** Felaktig kedjespänning skadar komponenter och leder till olyckor.

Om kedjan spänns alltför hårt kommer kedjan, framdrevet, bakdrevet samt växel- och bakhjulslagren att slitas ut fortare. Vissa komponenter kan spricka eller knäckas vid överbelastning.

Om kedjan är för lös kan den lossna från framdrevet eller bakdrevet. Det leder till att bakhjulet blockeras eller motorn skadas.

- Kontrollera kedjespänningen regelbundet.
- Ställ in kedjespänningen enligt anvisningarna.

## Förarbete

- Lyft motorcykeln med mc-lyft.  (sid. 68)
- Kontrollera kedjespänningen.  (sid. 91)

## Inställningsprocedur

- Lossa muttern **1**.
- Lossa muttrarna **2**.
- Justera kedjespänningen genom att vrida justerskruvarna **3** på vänster och höger sida.

Kedjespänning	58 mm ... 61 mm
Vrid vänster och höger justerskruvar <b>3</b> så att märkena på den vänstra och högra kedjespännaren står i samma position i förhållande till referensmärkena <b>A</b> . Bakhjulet är nu korrekt inriktat.	

- Dra åt muttrarna **2** med handkraft.
- Se till att kedjespännarna **4** ligger an mot justerskruvarna **3**.
- Dra åt muttern **1**.

Mutter kardanaxel bak	
M22×1,5	80 Nm



### Obs!

Tack vare kedjespännarnas stora inställningsområde kan olika sekundära utväxlingsförhållanden köras med samma kedjelängd.

Kedjespännarna **4** kan vridas 180°.

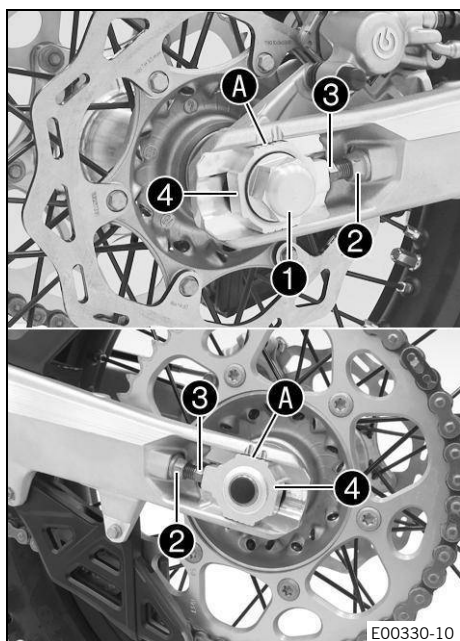

## Efterarbete

- Ta ned motorcykeln från mc-lyften.  (sid. 68)

## 12.37 Kontrollera kedja, bakdrev, framdrev och kedjestyrare

### Förarbete

- Lyft motorcykeln med mc-lyft.  (sid. 68)

### Kontrollprocedur

- Lägg i växellådans friläge.
- Kontrollera slitaget på kedja, bakdrev och framdrev.
  - » Om kedjan, bakdrevet eller framdrevet är slitna:
    - Byt drivningssats. 

Byt alltid ut framdrev, bakdrev och kedja samtidigt.
--

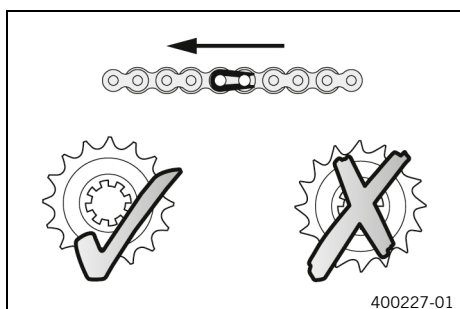

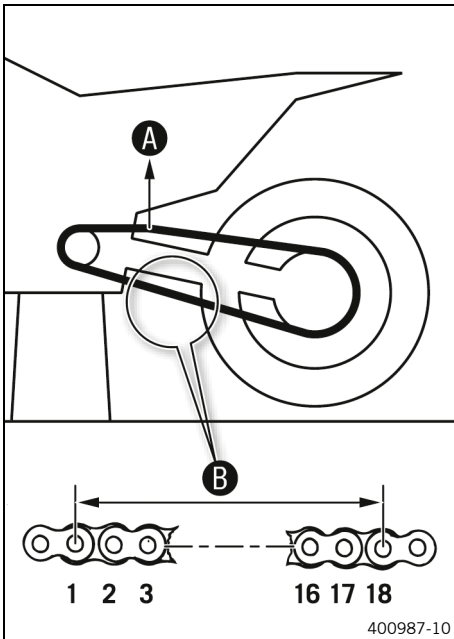

- Dra i kedjans övre del med angiven vikt **A**.

Vikt, mätning av kedjans slitage	10 kg ... 15 kg
----------------------------------	-----------------

- Mät avståndet **B** mellan 18 kedjelänkar på kedjans nedre del.

Maximalt avstånd <b>B</b> mellan 18 kedjelänkar på kedjans längsta del	272 mm
--	--------

Kedjor slits inte alltid jämnt. Upprepa därför mätningen på olika delar av kedjan.

- » Om avståndet **B** är större än det angivna måttet:

- Byt drivningsatts.

När en ny kedja monteras bör även bakdrevet och framdrevet bytas ut.



### Obs!

Nya kedjor slits snabbare när de går på gamla bakdrev/framdrev.

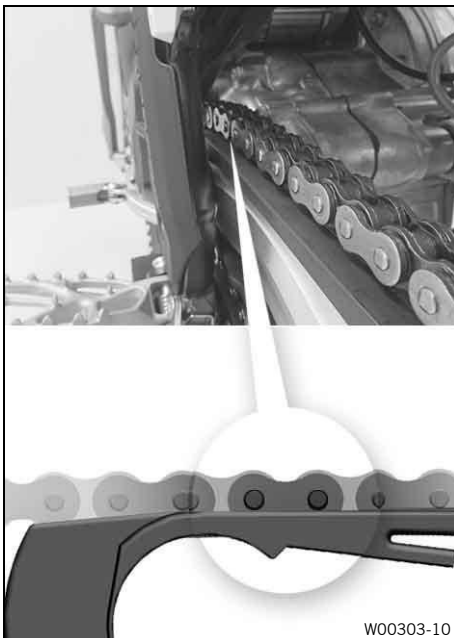

- Kontrollera om kedjeskyddet är slitet.

- » Om kedjebultens nedre kant är i höjd med eller under kedjeskyddet:

- Byt kedjeskyddet.

- Kontrollera att kedjeskyddet sitter ordentligt.

- » Om kedjeskyddet sitter löst:

- Dra åt kedjeskyddets skruvar.

Skruv kedjeskydd	
M6	6 Nm
<b>Loctite® 243</b>	

## 12 Servicearbeten chassi

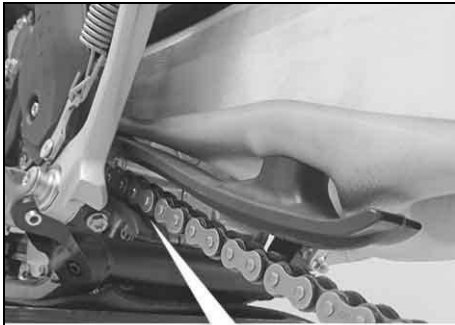

W00304-10

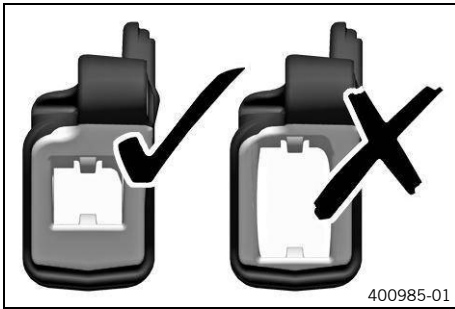

400985-01



W00305-10

- Kontrollera om kedjeglidaren är sliten.
  - » Om kedjebultens nedre kant är i höjd med eller under kedjeglidaren:
    - Byt kedjeglidaren. 🛠️
- Kontrollera att kedjeglidaren sitter ordentligt.
  - » Om kedjeglidaren sitter löst:
    - Dra åt kedjeglidarens skruv.

Skruv kedjeglidare	
M8	15 Nm

- Kontrollera om kedjestyraren är sliten.



### Obs!

Slitaget märks på framsidan av kedjestyraren.

- » Om den ljusa delen på kedjestyraren är nedsliten:
  - Byt kedjestyraren. 🛠️

- Kontrollera att kedjestyraren sitter ordentligt.
  - » Om kedjestyraren sitter löst:
    - Dra åt kedjestyrarens skruvar.

Övriga chassiskruvar	
M6	10 Nm

### Efterarbete

- Ta ned motorcykeln från mc-lyften. 📖 (sid. 68)

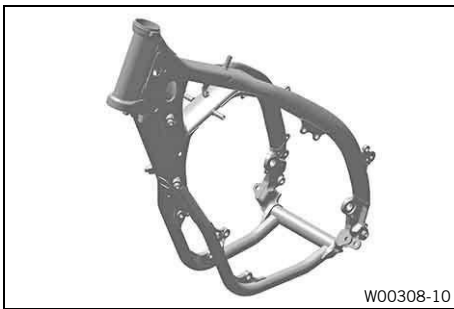
**12.38 Kontrollera ramen** 

- Kontrollera att ramen inte har skador, sprickor eller deformationer.
  - » Om ramen har skador, sprickor eller deformationer:
    - Byt ramen. 

Det är inte tillåtet att reparera ramen.

**12.39 Kontrollera svingen** 



- Kontrollera att svingen inte har skador, sprickor eller deformationer.
  - » Om svingen har skador, sprickor eller deformationer:
    - Byt sving. 

Det är inte tillåtet att reparera svingen.

**12.40 Kontrollera gasvajerns dragning****VARNING**

- Olycksrisk** Om gasvajern dras felaktigt kan den knäckas, klämmas fast eller blockeras. Om gasvajern är knäckt, inklämd eller blockerad går det inte längre att styra hastigheten.
- Säkerställ att gasvajerdragningen och gasvajerspelet uppfyller specifikationerna.

**Förarbete**

- Ta bort sadeln.  (sid. 80)
- Demontera bränsletanken.   (sid. 86)



## Kontrollprocedur

- Kontrollera gasvajerens dragning.

Båda gasvajerarna måste vara dragna bredvid varandra på styrets baksida, över bränsletankrullen till höger på ramen för gaspjällskroppen. Båda gasvajerarna måste fixeras bakom gummihållaren på bränsletankens stöd.

- » Om gasvajern inte är dragen som den ska:
  - Rätta till gasvajerens dragning.

## Efterarbete

- Montera bränsletanken. 🛠️ 📖 (sid. 88)
- Montera sadeln. 📖 (sid. 80)

### 12.41 Kontrollera gummihandtaget

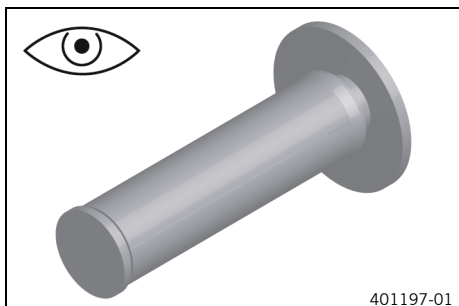

- Kontrollera att gummihandtagen på styret inte är skadade, slitna eller lösa.

**i Obs!**  
Gummihandtagen är vulkaniserade på en hylsa till vänster och till höger på gashandtagets rör. Den vänstra hylsan är fastklämd på styret. Gummihandtagen kan endast bytas ut med hylsan resp. röret.

- » Om ett gummihandtag är skadat eller slitet:
  - Byt ut gummihandtaget.

- Kontrollera att skruven ① sitter ordentligt.

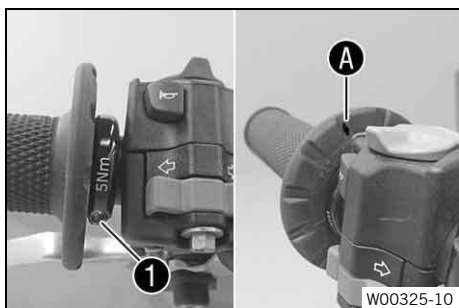

Skruv fast handtag	
M4	5 Nm
<b>Loctite® 243</b>	

Romben **A** måste vara på ett ställe där den syns, precis som på bilden.

## 12.42 Ställa in utgångsläget för bromshandtaget för framhjulet

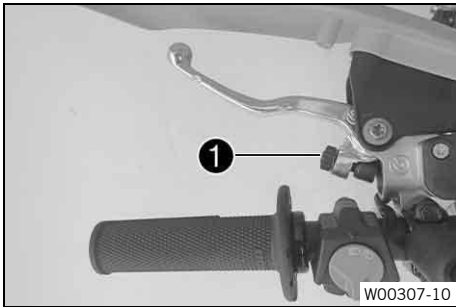

- Anpassa kopplingshandtagets utgångsläge efter handens storlek med hjälp av justerskruven ①.

Skruva bara justerskruven för hand, utan att använda våld.
--

Justeringar får inte utföras under körning.
---

**Obs!**

När justerskruven vrids medurs ökar avståndet mellan kopplingshandtaget och styret.

När justerskruven vrids moturs minskar avståndet mellan kopplingshandtaget och styret.

Inställningsområdet är begränsat.



## 12.43 Kontrollera/åtgärda hydraulkopplingens vätskenivå

**VARNING**

**Hälsorisk** Bromsvätska är hälsovådligt.

- Förvara bromsvätska utom räckhåll för barn.
- Använd lämpliga skyddskläder och skyddsglasögon.
- Låt inte bromsvätska hamna på huden, i ögonen eller på kläderna.
- Uppsök omedelbart läkare vid förtäring av bromsvätska.
- Vid hudkontakt ska det drabbade stället sköljas med mycket vatten.
- Skölj omedelbart ögonen grundligt med vatten och uppsök läkare om bromsvätska hamnat i ögonen.
- Byt om ifall du får bromsvätska på kläderna.

**OBS!**

**Miljöfara** Miljöfarliga ämnen orsakar miljöskador.

- Kassera oljor, fetter, filter, drivmedel, rengöringsmedel, bromsvätska etc. i enlighet med gällande bestämmelser.

**Obs!**

Vätskenivån stiger när kopplingens lamellbelägg slits ned.

Se till att bromsvätskan inte hamnar på lackerade komponenter. Bromsvätska skadar lacken.

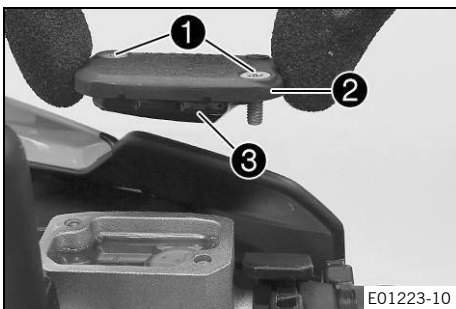

- Placera hydraulkopplingens behållare som sitter på styret i horisontellt läge.
- Ta bort skruvarna ①.
- Ta bort locket ② och membranet ③.
- Kontrollera vätskenivån.

Vätskenivå under behållarens övre kant	4 mm
--	------

» Om kylvätskenivån inte överensstämmer med specifikationerna:

- Åtgärda hydraulkopplingens vätskenivå.

Bromsvätska DOT 4/DOT 5.1  (sid. 174)
---------------------------------------

- Placera locket och membranet i korrekt läge.

- Montera skruvarna och dra åt.

Skölj omedelbart bort överflödigt eller utspilld bromsvätska med vatten.

## 12.44 Byta vätska i hydraulkopplingen



### VARNING

**Hälsorisk** Bromsvätska är hälsovådligt.

- Förvara bromsvätska utom räckhåll för barn.
- Använd lämpliga skyddskläder och skyddsglasögon.
- Låt inte bromsvätska hamna på huden, i ögonen eller på kläderna.
- Uppsök omedelbart läkare vid förtäring av bromsvätska.
- Vid hudkontakt ska det drabbade stället sköljas med mycket vatten.
- Skölj omedelbart ögonen grundligt med vatten och uppsök läkare om bromsvätska hamnat i ögonen.
- Byt om ifall du får bromsvätska på kläderna.



### OBS!

**Miljöfara** Miljöfarliga ämnen orsakar miljöskador.

- Kassera oljor, fetter, filter, drivmedel, rengöringsmedel, bromsvätska etc. i enlighet med gällande bestämmelser.



### Obs!

Se till att bromsvätskan inte hamnar på lackerade komponenter. Bromsvätska skadar lacken.

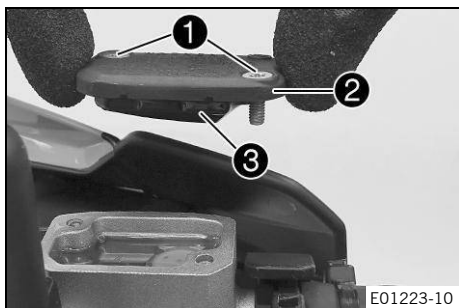

- Placera hydraulkopplingens behållare som sitter på styret i horisontellt läge.
- Ta bort skruvarna **1**.
- Ta bort locket **2** och membranet **3**.

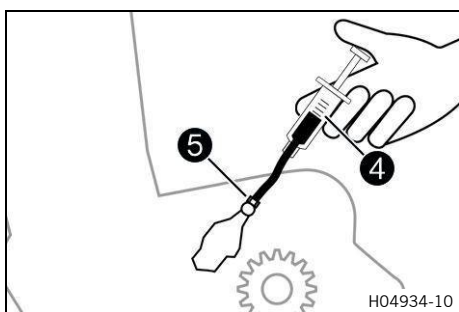

- Fyll på passande vätska i avluftningssprutan **4**.

Spruta (50329050000)

Bromsvätska DOT 4/DOT 5.1  (sid. 174)

- Ta bort skyddshättan på kopplingens slavcylinder, lossa avluftningsskruven **5** och montera avluftningssprutan **4**.

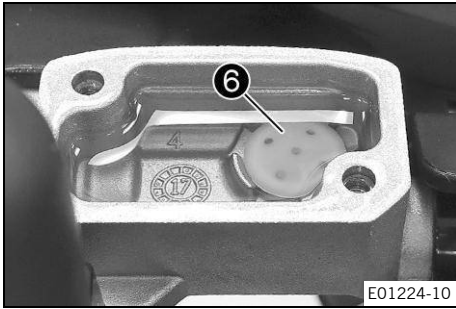

- Spruta in vätska i systemet tills den börjar rinna ut utan bubblor ur hålet ⑥ på huvudcylindern.
- Sug då och då upp vätska ur huvudcylinderns tank för att det inte ska rinna över.
- Ta bort avluftningssprutan.
- Dra åt avluftningsskruven.
- Montera skyddshättan.
- Åtgärda hydraulkopplingens vätskenivå.

Vätskenivå under behållarens övre kant	4 mm
--	------

- Placera locket och membranet i korrekt läge.
- Montera skruvarna och dra åt.

Skölj omedelbart bort överflödigt eller utspilld bromsvätska med vatten.

## 12.45 Demontera motorskyddet (150 XC-W)

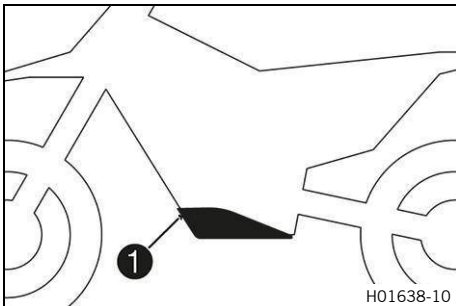

- Ta bort skruvarna ① och lossa motorskyddet.

## 12.46 Montera motorskyddet (150 XC-W)

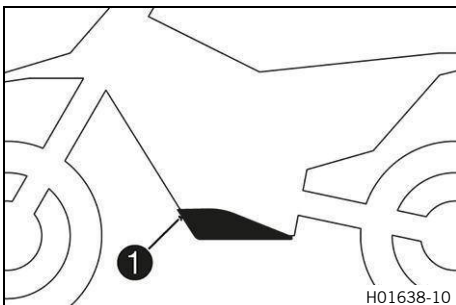

- Haka fast motorskyddet bak på ramen och vrid det uppåt framtill.
- Sätt dit skruvarna ① och dra åt dem.

Övriga chassiskruvar	
M6	10 Nm

## 13.1 Kontrollera bromshandtagets spel



### VARNING

- Olycksrisk** Bromssystemet slutar fungera vid överhettning.  
När det inte finns något spel för bromshandtaget skapas ett tryck i bromssystemet.
- Ställ in spelet för bromshandtaget enligt anvisningen.

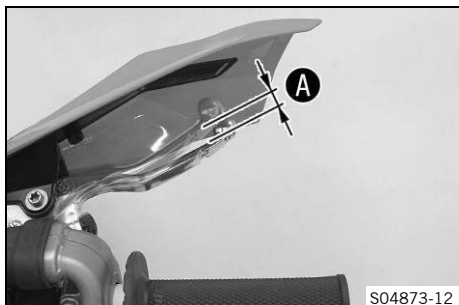

- Tryck bromshandtaget mot styret och kontrollera spelet **A**.

Bromshandtagets spel	≥ 3 mm
----------------------	--------

- » Om spelet inte överensstämmer med specifikationen:
  - Ställ in bromshandtagets spel. (sid. 100)

## 13.2 Ställa in bromshandtagets spel

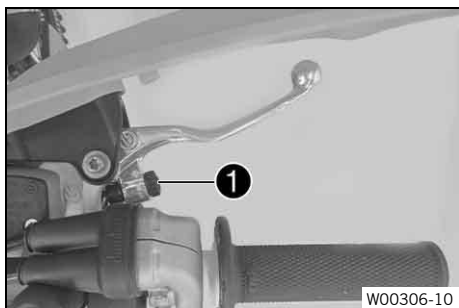

- Kontrollera bromshandtagets spel. (sid. 100)
- Ställ in bromshandtagets spel med justerskruven **1**.

Inställningsområdet är begränsat.

Skruva bara justerskruven för hand, utan att använda våld.

Justeringar får inte utföras under körning.



### Obs!

Spelet minskar när justerskruven skruvas medurs. Tryckpunkten hamnar längre bort från styret.

Spelet ökar när justerskruven skruvas moturs. Tryckpunkten hamnar närmare styret.

## 13.3 Kontrollera bromsskivorna



### VARNING

- Olycksrisk** Slitna bromsskivor försämrar bromskraften.
- Säkerställ att slitna bromsskivor byts ut omedelbart.

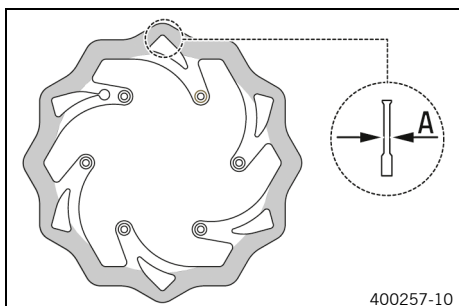

- Kontrollera måttet **A** för bromsskivans tjocklek (fram och bak) på flera ställen på bromsskivan.

Bromsskivor – slitagegräns

fram	2,5 mm
bak	3,5 mm



### Obs!

Genom slitage blir bromsskivan tunnare inom det område där bromsbeläggen ligger an.

- » Om bromsskivans tjocklek är mindre än det angivna värdet:
  - Byt frambromsens bromsskiva. 🛠️
  - Byt bakbromsens bromsskiva. 🛠️
- Kontrollera bromsskivorna fram och bak avseende skador, sprickor och deformation.
  - » Om skador, sprickor eller deformation upptäcks:
    - Byt frambromsens bromsskiva. 🛠️
    - Byt bakbromsens bromsskiva. 🛠️



### 13.4 Kontrollera bromsvätskenivån i frambromsen



#### VARNING

- Olycksrisk** Bromssystemet slutar fungera om det inte har tillräckligt med bromsvätska. Om bromsvätskenivån sjunker under den angivna markeringen eller det angivna värdet är antingen bromssystemet otätt eller bromsbeläggen nedslitna.
- Säkerställ att bromssystemet kontrolleras och problemet avhjälps innan fordonet tas i drift.



#### VARNING

- Olycksrisk** För gammal eller olämplig bromsvätska försämrar bromssystemets funktion.
- Säkerställ att bromsvätskan i fram- och bakbromsen byts ut enligt serviceschemats riktlinjer.
  - Säkerställ att endast ren och godkänd bromsvätska från en tätt försluten behållare används.

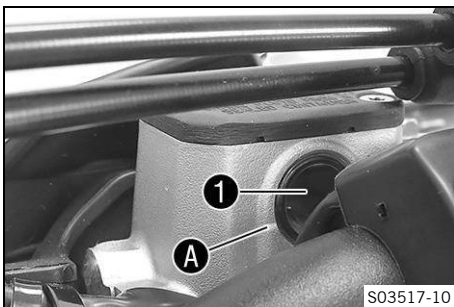

- Placera bromsvätskebehållaren på styret i horisontellt läge.
- Kontrollera bromsvätskenivån i synglaset ①.
  - » Om bromsvätskenivån har sjunkit under markeringen A på synglaset:
    - Fyll på frambromsens bromsvätska. 🛠️ 📖 (sid. 101)



### 13.5 Fylla på frambromsens bromsvätska 🛠️



#### VARNING

- Olycksrisk** Bromssystemet slutar fungera om det inte har tillräckligt med bromsvätska. Om bromsvätskenivån sjunker under den angivna markeringen eller det angivna värdet är antingen bromssystemet otätt eller bromsbeläggen nedslitna.
- Säkerställ att bromssystemet kontrolleras och problemet avhjälps innan fordonet tas i drift.



#### VARNING

- Hälsorisk** Bromsvätska är hälsovådligt.
- Förvara bromsvätska utom räckhåll för barn.
  - Använd lämpliga skyddskläder och skyddsglasögon.
  - Låt inte bromsvätska hamna på huden, i ögonen eller på kläderna.
  - Uppsök omedelbart läkare vid förtäring av bromsvätska.
  - Vid hudkontakt ska det drabbade stället sköljas med mycket vatten.
  - Skölj omedelbart ögonen grundligt med vatten och uppsök läkare om bromsvätska hamnat i ögonen.
  - Byt om ifall du får bromsvätska på kläderna.



## VARNING

**Olycksrisk** För gammal eller olämplig bromsvätska försämrar bromssystemets funktion.

- Säkerställ att bromsvätskan i fram- och bakbromsen byts ut enligt serviceschemats riktlinjer.
- Säkerställ att endast ren och godkänd bromsvätska från en tätt försluten behållare används.



## OBS!

**Miljöfara** Miljöfarliga ämnen orsakar miljöskador.

- Kassera oljor, fetter, filter, drivmedel, rengöringsmedel, bromsvätska etc. i enlighet med gällande bestämmelser.



## Obs!

Se till att bromsvätskan inte hamnar på lackerade komponenter. Bromsvätska skadar lacken.

## Förarbete

- Kontrollera frambromsens bromsbelägg och bromsbeläggs-skydd. (sid. 102)

## Påfyllningsprocedur

- Placera bromsvätskebehållaren på styret i horisontellt läge.
- Ta bort skruvarna **1**.
- Ta bort locket **2** och membranet **3**.
- Fyll på bromsvätska upp till måttet **A**.

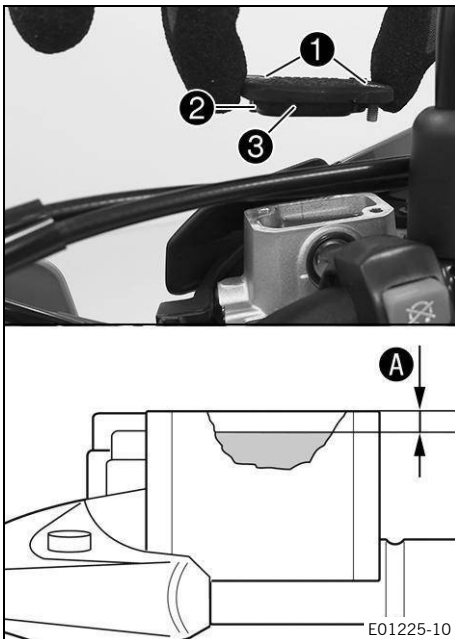

Mått <b>A</b> (bromsvätskenivån under behållarens övre kant)	5 mm
--	------

Bromsvätska DOT 4/DOT 5.1  (sid. 174)
---------------------------------------

- Placera locket och membranet i korrekt läge. Montera skruvarna och dra åt.

Skölj omedelbart bort överflödigt eller utspild bromsvätska med vatten.
---

## 13.6 Kontrollera frambromsens bromsbelägg och bromsbeläggs-skydd



## VARNING

**Olycksrisk** Slitna bromsbelägg försämrar bromskraften.

- Säkerställ att slitna bromsbelägg byts ut omedelbart.

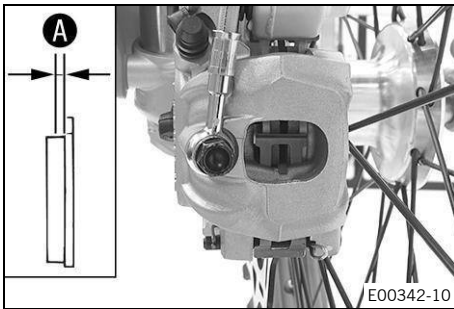

- Kontrollera bromsbeläggens tjocklek **A**.

Minsta tillåtna beläggstjocklek <b>A</b>	$\geq 1 \text{ mm}$
--	---------------------

- » Om belägget är tunnare än minsta tillåtna beläggstjocklek:
  - Byt frambromsens bromsbelägg. (sid. 103)
- Kontrollera om bromsbeläggen har skador eller sprickor.
  - » Om det finns skador eller sprickor:
    - Byt frambromsens bromsbelägg. (sid. 103)
- Kontrollera bromsbeläggens fäste.
  - » Om bromsbeläggen inte är säkrade på ett korrekt sätt:
    - Säkra bromsbelägg, och använd nya delar vid behov.

### 13.7 Byta frambromsens bromsbelägg



#### **VARNING**

- Olycksrisk** Bromssystemet slutar fungera vid felaktig service.
- Säkerställ att servicearbete och reparationer utförs korrekt.



#### **VARNING**

**Hälsorisk** Bromsvätska är hälsovådligt.

- Förvara bromsvätska utom räckhåll för barn.
- Använd lämpliga skyddskläder och skyddsglasögon.
- Låt inte bromsvätska hamna på huden, i ögonen eller på kläderna.
- Uppsök omedelbart läkare vid förtäring av bromsvätska.
- Vid hudkontakt ska det drabbade stället sköljas med mycket vatten.
- Skölj omedelbart ögonen grundligt med vatten och uppsök läkare om bromsvätska hamnat i ögonen.
- Byt om ifall du får bromsvätska på kläderna.



#### **VARNING**

- Olycksrisk** För gammal eller olämplig bromsvätska försämrar bromssystemets funktion.
- Säkerställ att bromsvätskan i fram- och bakbromsen byts ut enligt serviceschemats riktlinjer.
  - Säkerställ att endast ren och godkänd bromsvätska från en tät försluten behållare används.



#### **VARNING**

- Olycksrisk** Olja, fett eller vax på bromsskivorna försämrar bromskraften.
- Håll alltid bromsskivorna fria från olja, fett och vax.
  - Vid behov rengörs bromsskivorna med bromsrengöringsmedel.



#### **VARNING**

- Olycksrisk** Icke godkända och testade bromsbelägg kan förändra bromskraften.
- Använd endast bromsbelägg som är godkända och rekommenderas av fordonstillverkaren.



#### **OBS!**

**Miljöfara** Miljöfarliga ämnen orsakar miljöskador.

- Kassera oljor, fetter, filter, drivmedel, rengöringsmedel, bromsvätska etc. i enlighet med gällande bestämmelser.

**i Obs!**

Se till att bromsvätskan inte hamnar på lackerade komponenter. Bromsvätska skadar lacken.

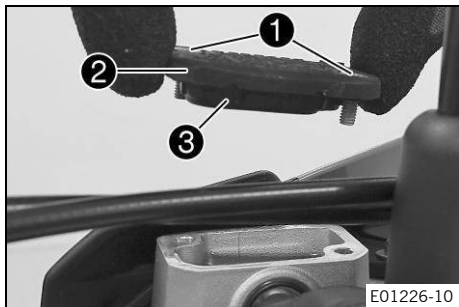

- Placera bromsvätskebehållaren på styret i horisontellt läge.
- Ta bort skruvarna **1**.
- Ta bort locket **2** och membranet **3**.
- Tryck bromsoket för hand mot bromsskivan för att trycka tillbaka bromskolvarna och säkerställa att ingen bromsvätska rinner ut ur bromsvätskebehållaren, sug upp vid behov.

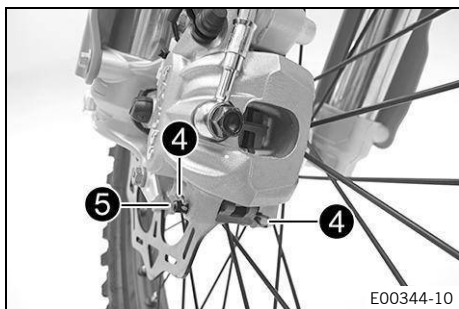

- Ta bort saxpinnarna **4**, dra ut bulten **5** och ta bort bromsbeläggen.
- Rengör bromsok och bromsokshållare.

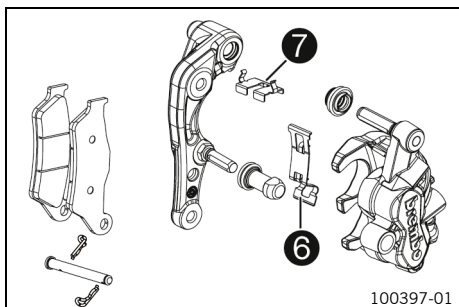

- Kontrollera att fjäderplåten **6** sitter korrekt i bromsoket och att bromsbeläggets glidplåt **7** sitter korrekt i bromsokshållaren.

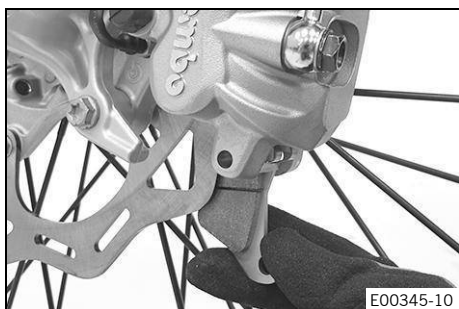

- Sätt in nya bromsbelägg. Sätt in bulten och montera saxpinnen.
- Dra i bromshandtaget flera gånger tills bromsbeläggen ligger an mot bromsskivan och det finns en tryckpunkt.

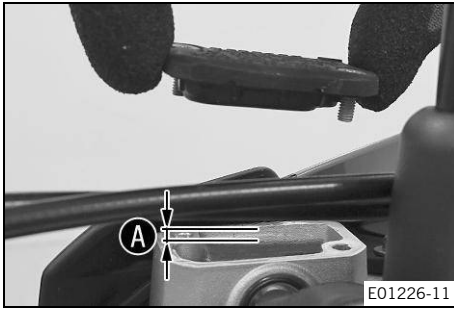

- Fyll på bromsvätska upp till måttet **A**.

Mått <b>A</b> (bromsvätskenivån under behållarens övre kant)	5 mm
--	------

Bromsvätska DOT 4/DOT 5.1  (sid. 174)
---

- Placera locket och membranet i korrekt läge. Montera skruvarna och dra åt.

Skölj omedelbart bort överflödigt eller utspilld bromsvätska med vatten.
--



### 13.8 Kontrollera fotbromspedalens spel



#### VARNING

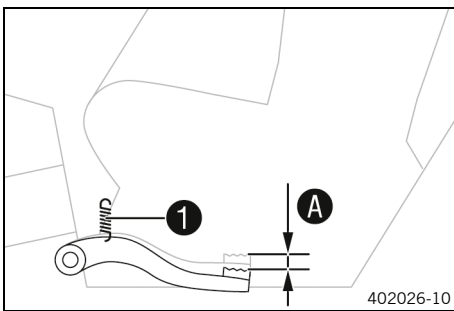

**Olycksrisk** Bromssystemet slutar fungera vid överhettning. När det inte finns något spel för bromshandtaget skapas ett tryck i bromssystemet.

- Ställ in spelet för bromshandtaget enligt anvisningen.



- Haka av fjädern **1**.
- Flytta fotbromspedalen fram och tillbaka mellan stoppläget och anläggningen mot den bakre bromscylinderkolven och kontrollera spelet **A**.

Fotbromspedalens spel	3 mm ... 5 mm
-----------------------	---------------

- » Om spelet inte överensstämmer med specifikationen:
  - Ställ in fotbromspedalens utgångsläge. 
  -  (sid. 105)

- Haka fast fjädern **1**.



### 13.9 Ställa in fotbromspedalens utgångsläge



#### VARNING

**Olycksrisk** Bromssystemet slutar fungera vid överhettning. När det inte finns något spel för bromshandtaget skapas ett tryck i bromssystemet.

- Ställ in spelet för bromshandtaget enligt anvisningen.

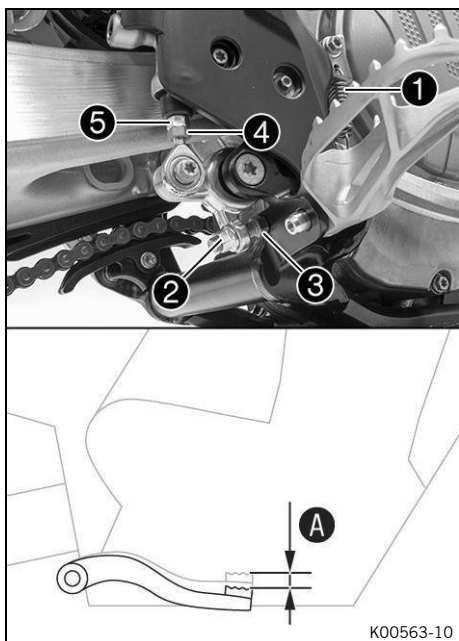

- Haka av fjädern ①.
- Lossa muttern ④ och vrid tillbaka den med tryckstången ⑤ tills max. spel har uppnåtts.
- För att anpassa fotbromspedalen efter individuella önskemål, lossa muttern ② och skruva på skruven ③ till önskat läge.



**Obs!**

Inställningsområdet är begränsat.

- Vrid tryckstången ⑤ tills önskat spel A har uppnåtts. Vid behov ska fotbromspedalens utgångsläge anpassas.

Fotbromspedalens spel	3 mm ... 5 mm
-----------------------	---------------

- Håll emot skruven ③ och dra åt muttern ②.

Mutter till fotbromspedalens anslag	
M8	20 Nm

- Håll emot tryckstången ⑤ och dra åt muttern ④.

Övriga chassimuttrar	
M6	10 Nm

- Haka fast fjädern ①.

## 13.10 Kontrollera bromsvätskenivån i bakbromsen



**VARNING**

**Olycksrisk**

Bromssystemet slutar fungera om det inte har tillräckligt med bromsvätska.

Om bromsvätskenivån sjunker under den angivna markeringen eller det angivna värdet är antingen bromssystemet otätt eller bromsbeläggen nedslitna.

- Säkerställ att bromssystemet kontrolleras och problemet avhjälps innan fordonet tas i drift.



**VARNING**

**Olycksrisk**

För gammal eller olämplig bromsvätska försämrar bromssystemets funktion.

- Säkerställ att bromsvätskan i fram- och bakbromsen byts ut enligt serviceschemats riktlinjer.
- Säkerställ att endast ren och godkänd bromsvätska från en tätt försluten behållare används.

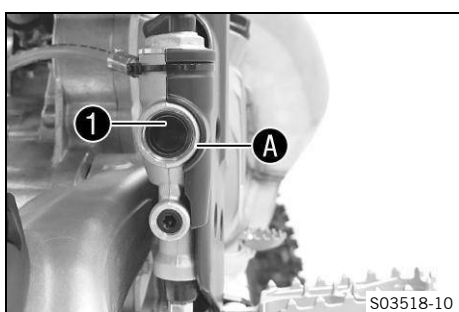

- Ställ upp fordonet lodrätt.
- Kontrollera bromsvätskenivån i synglaset ①.
  - » Om vätskenivån har sjunkit under markeringen A på synglaset:
    - Fyll på bromsvätska för bakbromsen. 🗑️📖 (sid. 107)

13.11 Fylla på bromsvätska för bakbromsen **VARNING**

**Olycksrisk** Bromssystemet slutar fungera om det inte har tillräckligt med bromsvätska.

Om bromsvätskenivån sjunker under den angivna markeringen eller det angivna värdet är antingen bromssystemet otätt eller bromsbeläggen nedslitna.

- Säkerställ att bromssystemet kontrolleras och problemet avhjälpas innan fordonet tas i drift.

**VARNING**

**Hälsorisk** Bromsvätska är hälsovådligt.

- Förvara bromsvätska utom räckhåll för barn.
- Använd lämpliga skyddskläder och skyddsglasögon.
- Låt inte bromsvätska hamna på huden, i ögonen eller på kläderna.
- Uppsök omedelbart läkare vid förtäring av bromsvätska.
- Vid hudkontakt ska det drabbade stället sköljas med mycket vatten.
- Skölj omedelbart ögonen grundligt med vatten och uppsök läkare om bromsvätska hamnat i ögonen.
- Byt om ifall du får bromsvätska på kläderna.

**VARNING**

**Olycksrisk** För gammal eller olämplig bromsvätska försämrar bromssystemets funktion.

- Säkerställ att bromsvätskan i fram- och bakbromsen byts ut enligt serviceschemats riktlinjer.
- Säkerställ att endast ren och godkänd bromsvätska från en tätt försluten behållare används.

**OBS!**



**Miljöfara** Miljöfarliga ämnen orsakar miljöskador.

- Kassera oljor, fetter, filter, drivmedel, rengöringsmedel, bromsvätska etc. i enlighet med gällande bestämmelser.

**Obs!**

Se till att bromsvätskan inte hamnar på lackerade komponenter. Bromsvätska skadar lacken.

**Förarbete**

- Kontrollera bakbromsens bromsbelägg och bromsbeläggsskydd.  (sid. 108)
- Demontera ramskyddet.  (sid. 81)

**Påfyllningsprocedur**

- Ställ upp fordonet lodrätt.
- Ta bort skruvlocket **1** med membran **2** och O-ring.
- Fyll på bromsvätska upp till markeringen **A**.

Bromsvätska DOT 4/DOT 5.1  (sid. 174)

- Sätt dit skruvlocket med membran och O-ring och dra åt det.

Skölj omedelbart bort överflödigt eller utspilld bromsvätska med vatten.

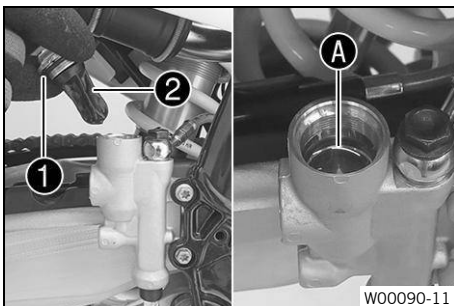

## Efterarbete

- Montera ramskyddet. 📖 (sid. 81)

### 13.12 Kontrollera bakbromsens bromsbelägg och bromsbeläggsskydd



#### VARNING

- Olycksrisk** Slitna bromsbelägg försämrar bromskraften.
- Säkerställ att slitna bromsbelägg byts ut omedelbart.

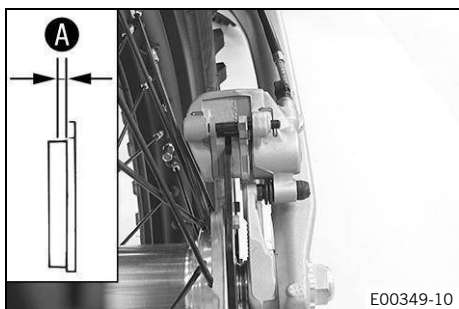

- Kontrollera bromsbeläggens tjocklek **A**.

Minsta tillåtna beläggstjocklek <b>A</b>	$\geq 1 \text{ mm}$
--	---------------------

- » Om belägget är tunnare än minsta tillåtna beläggstjocklek:
  - Byt bakbromsens bromsbelägg. 🛠️ 📖 (sid. 108)
- Kontrollera om bromsbeläggen har skador eller sprickor.
  - » Om det finns skador eller sprickor:
    - Byt bakbromsens bromsbelägg. 🛠️ 📖 (sid. 108)
- Kontrollera bromsbeläggens fäste.
  - » Om bromsbeläggen inte är säkrade på ett korrekt sätt:
    - Säkra bromsbelägg, och använd nya delar vid behov.

### 13.13 Byta bakbromsens bromsbelägg 🛠️



#### VARNING

- Olycksrisk** Bromssystemet slutar fungera vid felaktig service.
- Säkerställ att servicearbete och reparationer utförs korrekt.



#### VARNING

- Hälsorisk** Bromsvätska är hälsovådligt.
- Förvara bromsvätska utom räckhåll för barn.
  - Använd lämpliga skyddskläder och skyddsglasögon.
  - Låt inte bromsvätska hamna på huden, i ögonen eller på kläderna.
  - Uppsök omedelbart läkare vid förtäring av bromsvätska.
  - Vid hudkontakt ska det drabbade stället sköljas med mycket vatten.
  - Skölj omedelbart ögonen grundligt med vatten och uppsök läkare om bromsvätska hamnat i ögonen.
  - Byt om ifall du får bromsvätska på kläderna.



#### VARNING

- Olycksrisk** För gammal eller olämplig bromsvätska försämrar bromssystemets funktion.
- Säkerställ att bromsvätskan i fram- och bakbromsen byts ut enligt serviceschemats riktlinjer.
  - Säkerställ att endast ren och godkänd bromsvätska från en tätt försluten behållare används.



#### VARNING

- Olycksrisk** Icke godkända och testade bromsbelägg kan förändra bromskraften.
- Använd endast bromsbelägg som är godkända och rekommenderas av fordonstillverkaren.



#### OBS!

- Miljöfara** Miljöfarliga ämnen orsakar miljöskador.
- Kassera oljor, fetter, filter, drivmedel, rengöringsmedel, bromsvätska etc. i enlighet med gällande bestämmelser.



## Obs!

Se till att bromsvätskan inte hamnar på lackerade komponenter. Bromsvätska skadar lacken.

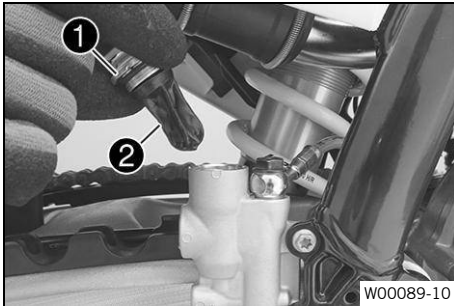

- Ställ upp fordonet lodrätt.
- Ta bort skruvlocket 1 med membran 2 och O-ring.
- Tryck tillbaka bromskolven till utgångsläget och se till att det inte läcker ut bromsvätska ur bromsvätskebehållaren. Sug upp bromsvätska vid behov.

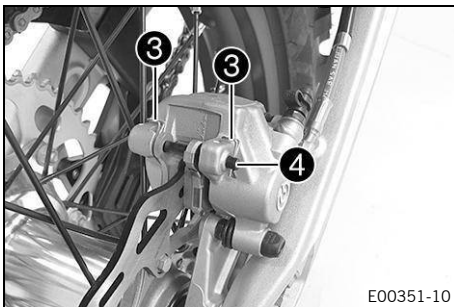

- Ta bort saxpinnarna 3, dra ut bulten 4 och ta bort bromsbeläggen.
- Rengör bromsok och bromsokshållare.

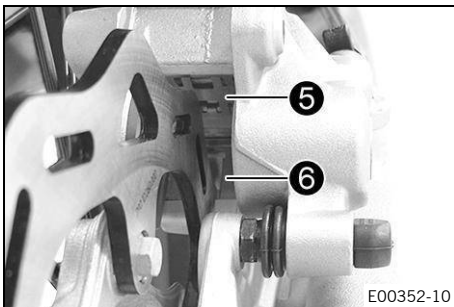

- Kontrollera att fjäderplåten 5 sitter korrekt i bromsoket och att bromsbeläggets glidplåt 6 sitter korrekt i bromsokshållaren.

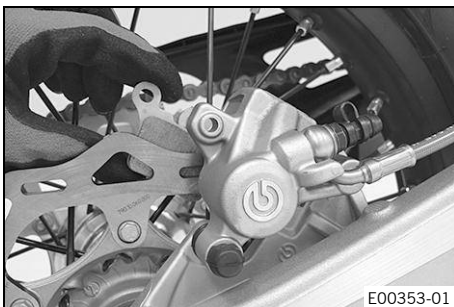

- Sätt in nya bromsbelägg. Sätt in bulten och montera saxpinnarna.

Bromsbeläggen måste alltid bytas satsvis.

- Trampa ner fotbromspedalen flera gånger tills bromsbeläggen ligger an mot bromsskivan och du känner av en tydlig tryckpunkt.

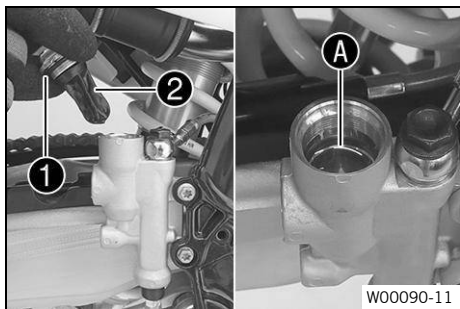

- Fyll på tills bromsvätskenivån når markeringen **A**.

Bromsvätska DOT 4/DOT 5.1  (sid. 174)

- Montera skruvlocket **1** med membran **2** och o-ring.

**i** **Obs!**

Skölj omedelbart bort överflödigt eller utspild bromsvätska med vatten.

## 14.1 Demontera framhjulet

## Förarbete

- Lyft motorcykeln med mc-lyft.  (sid. 68)

## Demonteringsprocedur

- Tryck bromsoket för hand mot bromsskivan så att bromskolvorna trycks tillbaka.

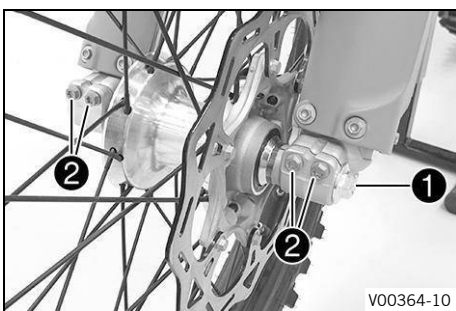

- Lossa skruven ① några varv.
- Lossa skruvarna ②.
- Tryck på skruven ① för att skjuta ut kardanaxeln ur axelklämman.
- Ta bort skruven ①.

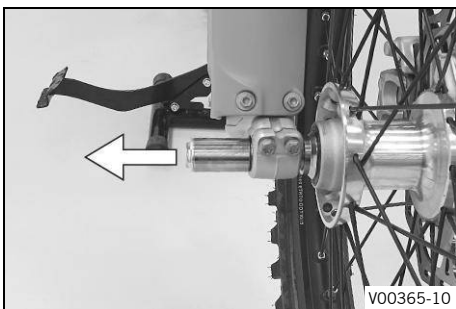

## VARNING

**Olycksrisk** Skadade bromsskivor försämrar bromskraften.  
– Lägg alltid ned hjulet så att bromsskivan inte skadas.

- Håll fast framhjulet och ta bort kardanaxeln. Ta ut framhjulet ur gaffeln.

Dra inte i bromshandtaget när framhjulet är demonterat.

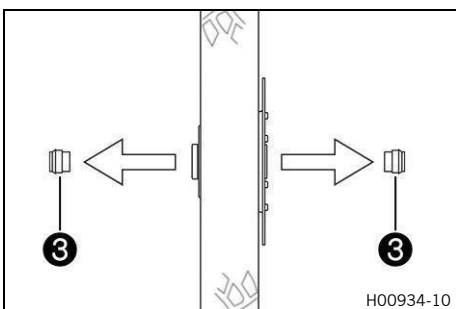

- Ta bort distanshylsorna ③.



## 14.2 Montera framhjulet



### VARNING

**Olycksrisk** Olja, fett eller vax på bromsskivorna försämrar bromskraften.

- Håll alltid bromsskivorna fria från olja, fett och vax.
- Vid behov rengörs bromsskivorna med bromsrengöringsmedel.

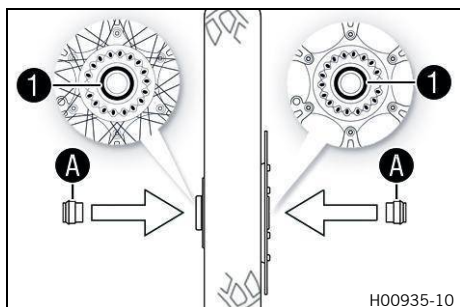

- Kontrollera om hjullagret är skadat eller slitet.
  - » Om hjullagret är skadat eller slitet:
    - Byt hjullagret fram. 
- Rengör och fetta in radialtätningarna ① och distanshylsornas löpytor A.

Långtidsfett  (sid. 173)

- Sätt i distanshylsorna.
- Rengör kardanaxeln och fetta in den lätt.

Långtidsfett  (sid. 173)

- Lyft in framhjulet i gaffeln, placera det i korrekt läge och sätt in hjulaxeln.

✓ Bromsbeläggen sitter i rätt läge.

- Montera skruven ② och dra åt.

Skruv kardanaxel fram

M20×1,5	35 Nm
---------	-------

- Dra i bromshandtaget flera gånger tills bromsbeläggen ligger an mot bromsskivan.
- Ta ned motorcykeln från mc-lyften.  (sid. 68)
- Dra i frambromsen och komprimera gaffeln ordentligt några gånger.

✓ Gaffelbenen justeras.

- Dra åt skruvarna ③.

Skruv axelklämma

M8	15 Nm
----	-------

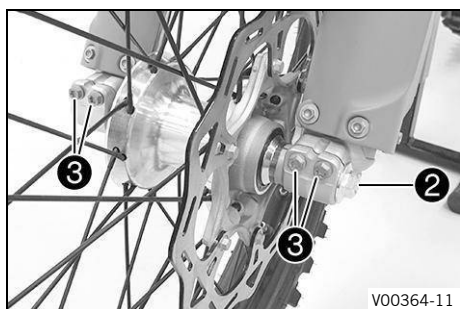

## 14.3 Demontera bakhjulet

### Förarbete

- Lyft motorcykeln med mc-lyft.  (sid. 68)

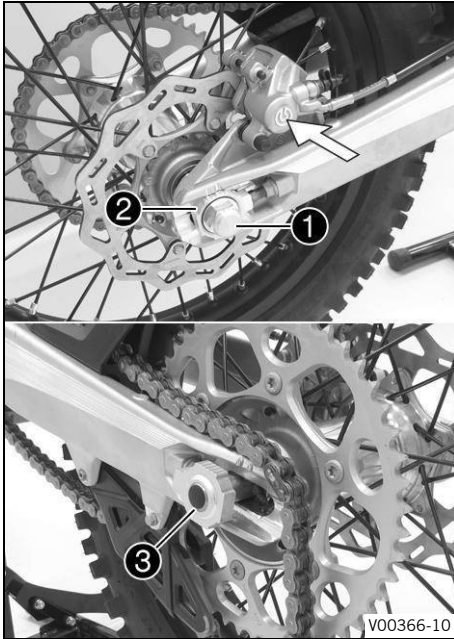

### Demoneringsprocedur

- Tryck bromsoket för hand mot bromsskivan så att bromskolvorna trycks tillbaka.
- Ta bort muttern **1**.
- Ta av kedjespännaren **2**.
- Dra inte ut kardanaxeln **3** längre än att bakhjulet kan skjutas framåt.
- Skjut bakhjulet framåt så långt som möjligt.
- Ta bort kedjan från bakdrevet.

Täck över komponenterna så att de inte skadas.



### VARNING

**Olycksrisk** Skadade bromsskivor försämrar bromskraften.

- Lägg alltid ned hjulet så att bromsskivan inte skadas.

- Håll fast bakhjulet och ta bort kardanaxeln.
- Ta ut bakhjulet ur svingen.

Trampa inte på fotbromspedalen när bakhjulet är demonterat.

- Ta bort distanshylsorna **4**.

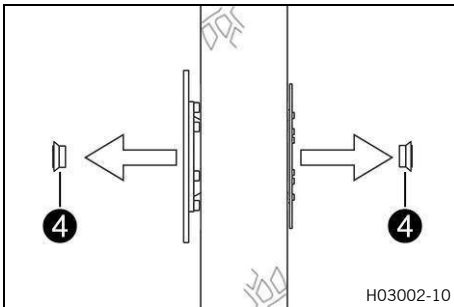

## 14.4 Montera bakhjulet



### VARNING

**Olycksrisk** Olja, fett eller vax på bromsskivorna försämrar bromskraften.

- Håll alltid bromsskivorna fria från olja, fett och vax.
- Vid behov rengörs bromsskivorna med bromsrengöringsmedel.

### Monteringsprocedur

- Kontrollera om hjullagret är skadat eller slitet.
  - » Om hjullagret är skadat eller slitet:
    - Byt bakhjulslager.
- Rengör och fetta in radialtätningarna **1** och distanshylsornas löpytor **A**.

Långtidsfett (sid. 173)

- Sätt i distanshylsorna.
- Rengör kardanaxeln och fetta in den lätt.

Långtidsfett (sid. 173)

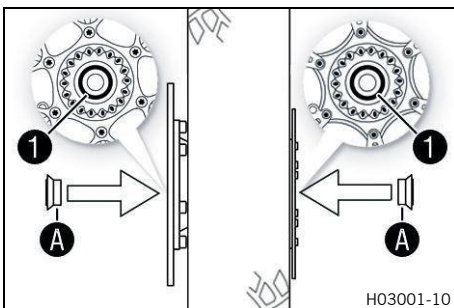

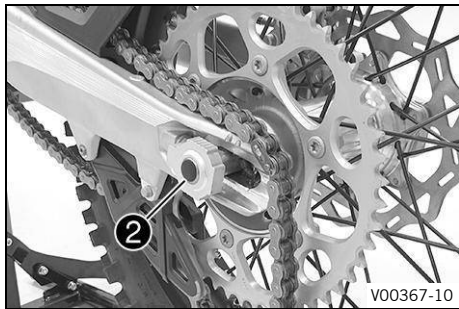

V00367-10

- Sätt framhjulet på plats och stick in kardanaxeln ②.
- Lägg på kedjan.
- ✓ Bromsbeläggen sitter i rätt läge.

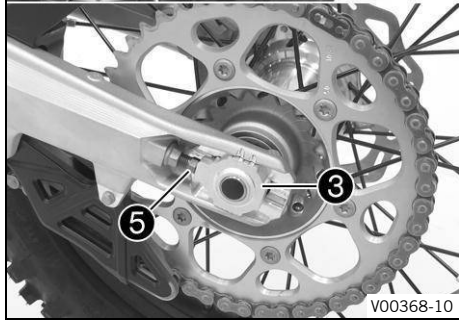
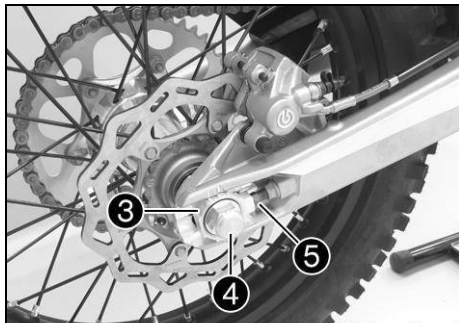

V00368-10

- Sätt kedjespännarna ③ på plats. Sätt dit muttern ④ utan att dra åt den.
- Se till att kedjespännarna ③ ligger an mot justerskruvarna ⑤.
- Kontrollera kedjespänningen. 📖 (sid. 91)
- Dra åt muttern ④.

Mutter kardanaxel bak	
M22×1,5	80 Nm



### Obs!

Tack vare kedjespännarnas stora inställningsområde kan olika sekundära utväxlingsförhållanden köras med samma kedjelängd.

Kedjespännarna ③ kan vridas 180°.

- Trampa ner fotbromspedalen flera gånger tills bromsbeläggen ligger an mot bromsskivan och du känner av en tydlig tryckpunkt.

### Efterarbete

- Ta ned motorcykeln från mc-lyften. 📖 (sid. 68)

## 14.5 Kontrollera däckens skick



### Obs!

Montera endast däck som godkänts och/eller rekommenderats av KTM.

Andra däck kan påverka köregenskaperna negativt.

Däckens typ, skick och tryck påverkar motorcykelns köregenskaper.

Slitna däck påverkar köregenskaperna negativt, i synnerhet på våt körbana.

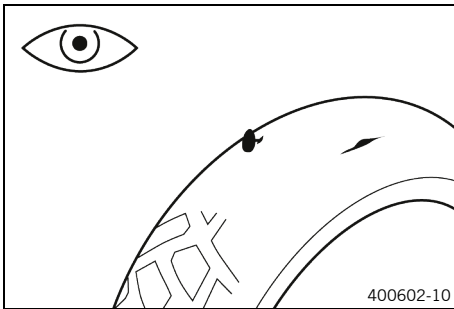

- Kontrollera fram- och bakhjulets däck med avseende på snittskador, föremål som fastnat eller andra skador.
  - » Om däcket har snittskador, om föremål fastnat eller om det har andra skador:
    - Byt däck. 🛠️
- Kontrollera mönsterdjupet.

Minsta mönsterdjup	≥ 2 mm
--------------------	--------

**i Obs!** Beakta gällande nationella och regionala bestämmelser angående minsta mönsterdjup.

- » Om mönsterdjupet är för litet:
  - Byt däck. 🛠️

- Kontrollera däckens ålder.

**i Obs!** Däckens tillverkningsdatum anges för det mesta på däcken med hjälp av de fyra sista siffrorna i **DOT** beteckningen. De två första siffrorna anger tillverkningsveckan och de två sista tillverkningsåret. KTM rekommenderar ett däckbyte senast efter 5 år, oberoende av däckens slitage.

- » Om däcket är äldre än 5 år:
  - Byt däck. 🛠️

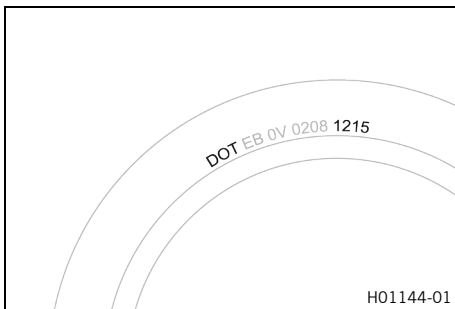

## 14.6 Kontrollera däcktrycket

**i Obs!** För lågt däcktryck ökar däckets slitage och leder till att däcket överhettas. Korrekt däcktryck säkerställer bästa möjliga körkomfort och ökar däckets livslängd.

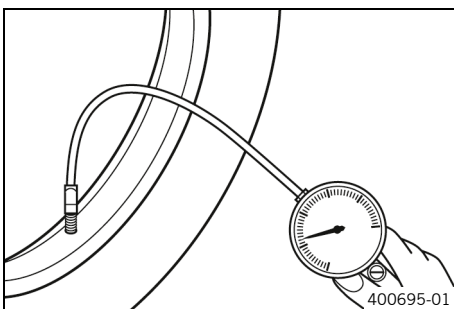

- Ta bort skyddshättan.
- Kontrollera däcktrycket när däcken är kalla.

Däcktryck väg	
fram	2,0 bar
bak	2,0 bar

Däcktryck terräng	
fram	1,0 bar
bak	1,0 bar

- » Om däcktrycket inte överensstämmer med specifikationen:
  - Korrigera däcktrycket.
- Montera skyddshättan.

## 14.7 Kontrollera ekerspänningen



### VARNING

**Olycksrisk** Felaktigt spända ekrar försämrar köregenskaperna och leder till följdskador.  
 Om ekrarna är för hårt spända kan de gå av på grund av överbelastning.  
 Om ekrarna är för löst spända uppstår ett sido- eller höjdslag i hjulet. Som resultat släpper ytterligare ekrar.  
 – Kontrollera ekerspänningen regelbundet, framför allt på ett nytt fordon.

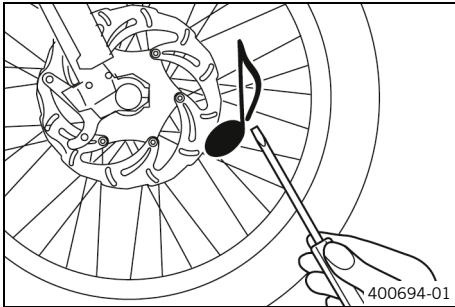

- Slå kort på varje eker med bladet på en skruvmejsel.

Ett ljud ska höras.



### Obs!

Ljutfrekvensen är beroende av ekerns längd och diameter.

Olika ljudfrekvens från ekrar med samma längd och diameter tyder på att de är olika spända.

- » Om ekrarna är olika spända:
  - Kontrollera ekerspänningen. 
- Kontrollera ekrarnas åtdragningsmoment.

Ekernippel framhjul	
M4,5	6 Nm
Ekernippel bakhjul	
M4,5	6 Nm

Momentnyckelsats (58429094000)

## 15.1 Demontera 12 V-batteri



### OBS!

**Miljöfara** 12 V-batterier innehåller miljöfarliga ämnen.

- 12 V-batterier får inte slängas i hushållsavfallet.
- Lämna 12 V-batterierna till återvinningscentralen.



### OBS!

**Miljöfara** Miljöfarliga ämnen orsakar miljöskador.

- Kassera oljor, fetter, filter, drivmedel, rengöringsmedel, bromsvätska etc. i enlighet med gällande bestämmelser.



### VARNING

**Risk för personskador** 12 V-batterier innehåller skadliga ämnen.

- Förvara 12 V-batterier utom räckhåll för barn.
- Se till att det inte uppstår gnistor eller finns en öppen låga i närheten av 12 V-batterier.
- 12 V-batterierna ska alltid laddas i väl ventilerade lokaler.
- Håll ett minimiavstånd till brandfarliga ämnen när du laddar 12 V-batterier.



Minimiavstånd	1 m
---------------	-----

- Ladda inte upp djupurladdade 12 V-batterier om minimispänningen redan har underskridits.

Minimispänning innan laddningen påbörjas	9 V
--	-----

- Avfallshantera 12 V-batterier enligt gällande bestämmelser om minimispänningen har underskridits.

### Förarbete

- Ta bort sadeln.  (sid. 80)
- Demontera bränsletanken.   (sid. 86)

### Demoneringsprocedur

- Lossa minuskabeln ① från 12 V-batteriet.
- Dra tillbaka pluspolens lock ② och lossa pluskabeln ③ från 12 V-batteriet.

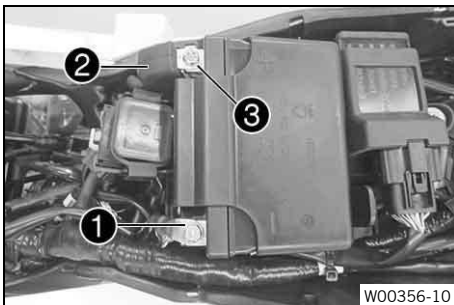

- Ta bort skruven ④.

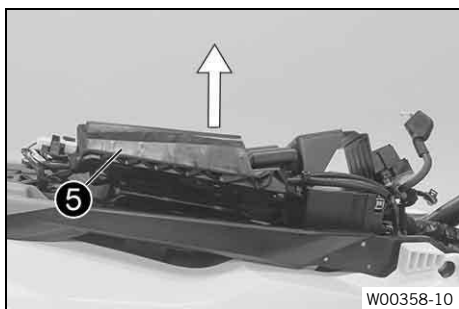

- Dra batterihållarbygeln **5** framåt och ta ut 12 V-batteriet genom att dra det bakåt.

Observera kabelstammen.

## 15.2 Installera 12 V-batteri

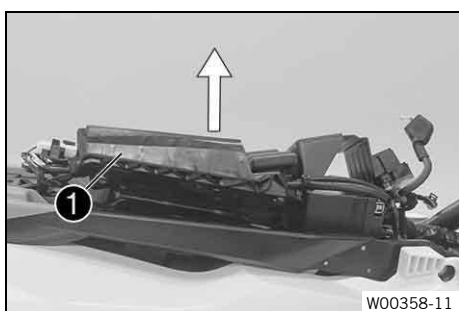

### Monteringsprocedur

- Dra batterihållarbygel **1** uppåt, sätt in 12 V-batteriet i batterifacket med polerna uppåt och fixera det med batterihållarbygel **1**.

Se till att kablarna dras rätt.

12 V-batteri (HJTZ5S-FP-C)



- Montera skruven **2** och dra åt.

Skruv batterihållarbygel

M6

6 Nm

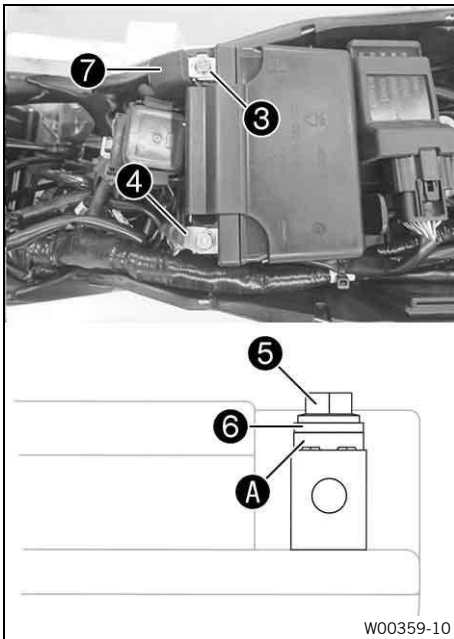

- Anslut pluskabeln ③ till 12 V-batteriet.
- Anslut minuskabeln ④ till 12 V-batteriet.

Kontaktbrickan ① måste monteras under skruven ⑤ och kabelskon ⑥ med klorna mot batteripolen.

- Skjut för pluspolslocket ⑦ över pluspolen.

**Efterarbete**

- Montera bränsletanken. 🛠️ 📖 (sid. 88)
- Montera sadeln. 📖 (sid. 80)

**15.3 Ladda 12 V-batteriet** 🛠️



**VARNING**

**Risk för personskador** 12 V-batterier innehåller skadliga ämnen.

- Förvara 12 V-batterier utom räckhåll för barn.
- Se till att det inte uppstår gnistor eller finns en öppen låga i närheten av 12 V-batterier.
- 12 V-batterierna ska alltid laddas i väl ventilerade lokaler.
- Håll ett minimiavstånd till brandfarliga ämnen när du laddar 12 V-batterier.

Minimiavstånd	1 m
---------------	-----

- Ladda inte upp djupurladdade 12 V-batterier om minimispänningen redan har underskridits.

Minimispänning innan laddningen påbörjas	9 V
--	-----

- Avfallshantera 12 V-batterier enligt gällande bestämmelser om minimispänningen har underskridits.



**OBS!**

**Miljöfara** 12 V-batterier innehåller miljöfarliga ämnen.

- 12 V-batterier får inte slängas i hushållsavfallet.
- Lämna 12 V-batterierna till återvinningscentralen.



**OBS!**

**Miljöfara** Miljöfarliga ämnen orsakar miljöskador.

- Kassera oljor, fetter, filter, drivmedel, rengöringsmedel, bromsvätska etc. i enlighet med gällande bestämmelser.

**i Obs!**

Batteriets laddnivå sjunker även när 12 V-batteriet inte utnyttjas. Laddnivå och ladd sätt är mycket viktiga för 12 V-batteriets livslängd. Snabb laddning med hög laddström förkortar livslängden. Om laddströmmen eller laddspänningen överskrider förstörs 12 V-batteriet. Om 12 V-batteriet laddats ur på grund av upprepade startförsök ska 12 V-batteriet laddas upp omedelbart. Om 12 V-batteriet står urladdat under en längre tid utsätts det för djupurladdning, vilket leder till att batteriet förlorar sin kapacitet och förstörs. 12 V-batteriet är underhållsfritt.

**Förarbete**

- Ta bort sadeln. 📖 (sid. 80)
- Demontera bränsletanken. 🛠️📖 (sid. 86)
- Demontera 12 V-batteriet. 🛠️📖 (sid. 117)

**Påfyllningsprocedur**

- Kontrollera batterispänningen.
  - » Batterispänning:
    - < 9 V
      - Ladda inte 12 V-batteriet.
      - Byt ut 12 V-batteriet och återvinn det gamla 12 V-batteriet på rätt sätt.
  - » När specifikationen uppfylls:
    - ≥ 9 V
      - Ladda 12 V-batteriet.



Laddström, laddspänning och laddningstid får inte överskridas.	
Max. laddspänning	14,4 V
Max. laddström	3,0 A
Max. laddningstid	24 h
Ladda 12 V-batteriet med jämna mellanrum om motorcykeln inte körs	6 månader





Batteriladdare (79629974000)

**i Obs!** Ta aldrig bort locket ①.

Denna laddare testar om 12 V-batteriet håller spänningen. Dessutom kan 12 V-batteriet inte överladdas med denna laddare. Vid lägre temperaturer kan laddningstiden vara längre. Denna laddare lämpar sig endast för litiumjärnfosfatbatterier. Följ instruktionerna i den bifogade anvisningen.

- Koppla bort laddaren från nätkontakten och 12 V-batteriet efter laddningen.

**Efterarbete**

- Installera 12 V-batteriet.   (sid. 118)
- Montera bränsletanken.   (sid. 88)
- Montera sadeln.  (sid. 80)

**15.4 Byta huvudsäkring****VARNING**

**Brandrisk** Felaktiga säkringar överbelastar elsystemet.

- Använd endast säkringar med föreskrivet amperevärde.
- Säkringar får inte förbikopplas eller repareras.

**Obs!**

Fordonets samtliga elektriska laster är säkrade via huvudsäkringen.

**Förarbete**

- Ta bort sadeln.  (sid. 80)

**Ersättningsprocedur**

- Ta bort skyddshättorna **1**.
- Ta bort den defekta huvudsäkringen **2**.

**Obs!**

En defekt säkring har en bruten smältråd **A**.  
Inne i startreläet finns en reservsäkring **3**.

- Sätt i en ny huvudsäkring.

Säkring (58011109120)

- Kontrollera att elsystemet fungerar.

**Tips**

Sätt i en ny reservsäkring så att den finns till hands vid behov.

- Sätt på skyddshättorna.
- Sätt dit startreläet på hållaren och dra kabeln.

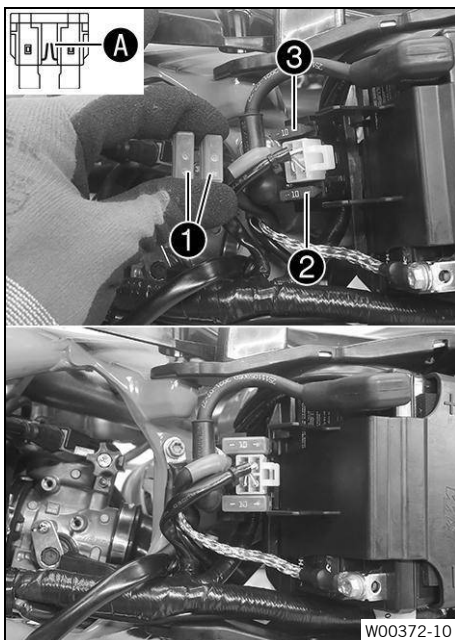
**Efterarbete**

- Montera sadeln.  (sid. 80)



## 15.5 Demontera strålkastarmasken med strålkastaren



- Lossa skruvarna ①.
- Skjut upp strålkastarmasken och fäll den framåt.
- Haka loss bromsledningen på strålkastarmasken.

(EXC)

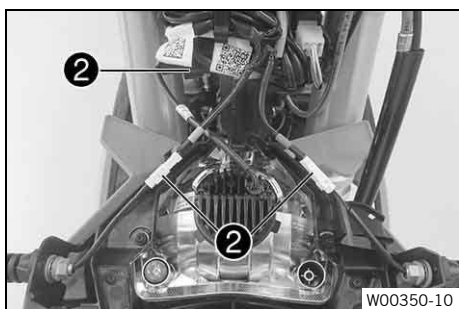

- Lossa stickanslutningarna ② och ta av strålkastarmasken med strålkastaren.

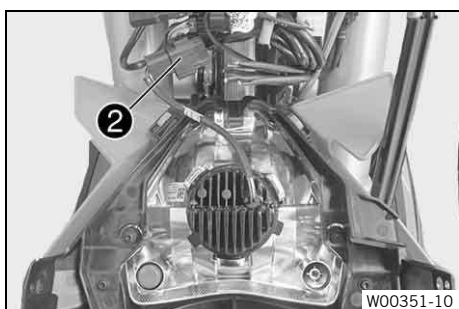

(Alla XC-W-modeller)

- Lossa stickanslutningen ② och ta av strålkastarmasken med strålkastaren.

## 15.6 Montera strålkastarmasken med strålkastaren

**Monteringsprocedur**

(EXC)

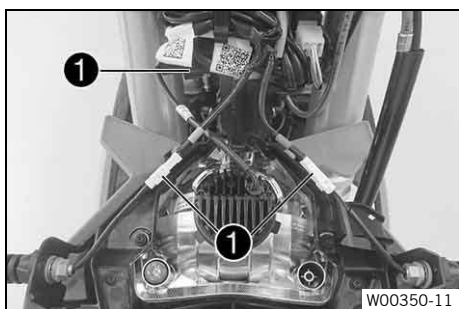

- Koppla ihop stickanslutningarna ①.

(Alla XC-W-modeller)

- Koppla ihop stickanslutningen ❶.

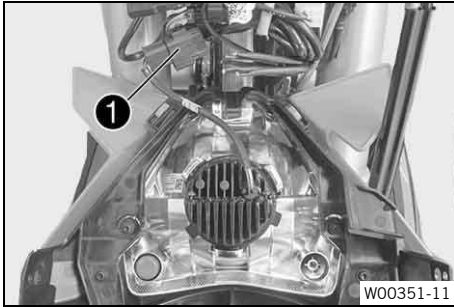

- Placera bromsledningen i bromsledningsstyrningen.
- Placera strålkastarmasken i rätt läge.
- ✓ Piggarna hakar i skärmen.
- Sätt dit skruvarna ❷ och dra åt dem.

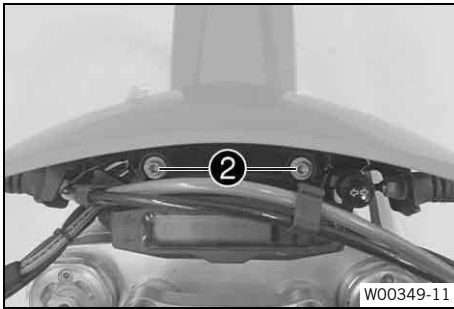

Övriga chassiskruvar	
M6	10 Nm

Efterarbete

- Kontrollera strålkastarinställningen. 📖 (sid. 125)



15.7 Byta strålkastarlampa



**OBS!**

**Försämring av reflektor och lampa** Fett på reflektorn försvagar ljusstyrkan.

Fett på glödlampans glaskolv förångas i värmen och fastnar på reflektorn.

Fettrester på glödlampans glaskolv minskar värmestrålningen, vilket gör att glödlampan blir varmare och åldras snabbare.

- Rengör och avfetta glaskolven före monteringen.
- Vidrör inte glaskolven med oskyddade händer.

Förarbete

- Demontera strålkastarmasken med strålkastaren. 📖 (sid. 122)

Ersättningsprocedur

- Vrid lysdiodsenheten ❶ motsols till anslag och ta ut den ur reflektorn.

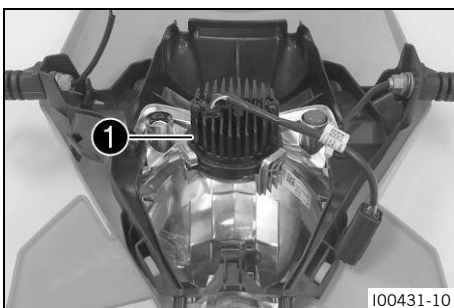

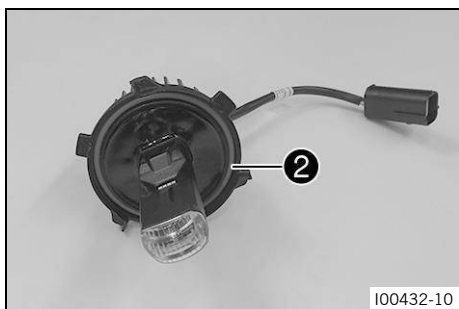

- Sätt in den nya lysdiodsenheten i reflektorn och vrid medsols till anslag.

Se till att O-ringen sitter ordentligt **2**.

halvljus (LED)

### Efterarbete

- Montera strålkastarmasken med strålkastaren. (sid. 122)
- Kontrollera strålkastarinställningen. (sid. 125)

## 15.8 Byta körriktningvisarlampa (EXC)



### OBS!

**Försämring av reflektor och lampa** Fett på reflektorn försvagar ljusstyrkan.

Fett på glödlampans glaskolv förångas i värmen och fastnar på reflektorn.

Fettrester på glödlampans glaskolv minskar värmestrålningen, vilket gör att glödlampan blir varmare och åldras snabbare.

- Rengör och avfetta glaskolven före monteringen.
- Vidrör inte glaskolven med oskyddade händer.

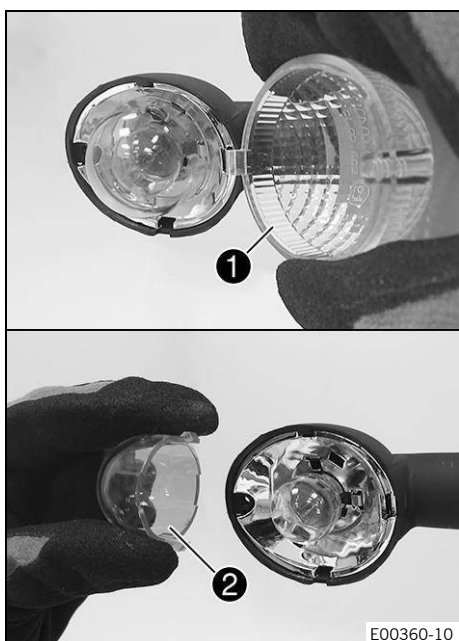

### Ersättningsprocedur

- Ta bort skruven på körriktningvisarens baksida.
- Ta försiktigt bort glaset **1** från körriktningvisaren.
- Tryck försiktigt ihop det orangefärgade skyddet **2** vid pigarna och ta bort det.
- Tryck in körriktningvisarlampa lätt i hållaren, vrid ca 30° motsols och dra ut den ur hållaren.
- Tryck in en ny körriktningvisarlampa lätt i hållaren och vrid den medsols tills det tar stopp.

Körriktningvisare (R10W / Sockel BA15s)

- Montera det orangefärgade skyddet.
- Sätt körriktningvisarglaset på plats.
- Sätt dit skruven och skruva den först motsols tills den hakar i gängorna med ett litet hopp.
- Dra åt skruven lätt.

**Efterarbete**

- Kontrollera att körriktningvisarna fungerar.

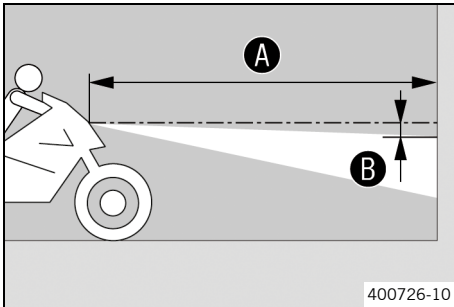
**15.9 Kontrollera strålkastarinställningen**

- Ställ fordonet på ett vågrätt underlag framför en ljus vägg och rita ett märke i höjd med strålkastarens mitt.
- Rita ett annat märke på avstånd **B** under det första märket.

Avstånd <b>B</b>	5 cm
------------------	------

- Ställ upp fordonet lodrätt framför väggen på avståndet **A**.

Avstånd <b>A</b>	5 m
------------------	-----

- Sätt dig på motorcykeln.
- Tänd halvljuset.
- Kontrollera strålkastarinställningen.

För en motorcykel med förare ska gränsen mellan ljust och mörkt område befinna sig exakt vid det nedre märket.

- » Om gränsen mellan ljust och mörkt område inte överensstämmer med specifikationen:
  - Ställ in strålkastarens räckvidd. (sid. 125)

**15.10 Ställa in strålkastarens räckvidd****Förarbete**

- Kontrollera strålkastarinställningen. (sid. 125)

**Inställningsprocedur**

- Lossa skruven **1**.
- Ställ in strålkastarens räckvidd genom att vrida på den.

För en motorcykel med förare ska gränsen mellan ljust och mörkt område befinna sig exakt på det nedre märket (enligt avsnittet Kontrollera strålkastarens inställning).

**Obs!**

Vid en viktförändring kan eventuellt strålkastarens räckvidd behöva ändras.

- Dra åt skruven **1**.

**15.11 Byte av kombinationsinstrumentets batteri****Förarbete**

- Demontera strålkastarmasken med strålkastaren. (sid. 122)

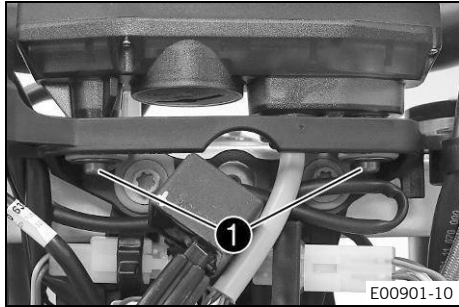

## Ersättningsprocedur

- Ta bort skruvarna ①.
- Dra ut kombinationsinstrumentet uppåt ur hållaren.

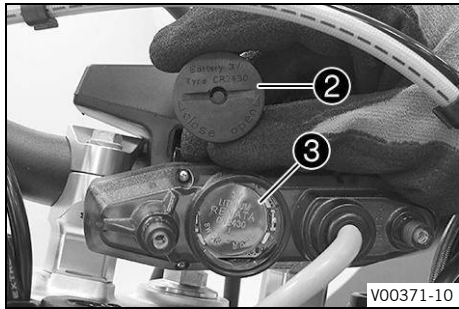

- Vrid skyddet ② motsols med ett mynt tills det tar stopp och ta av locket.
- Avlägsna kombinationsinstrumentbatteriet ③.
- Sätt in ett nytt kombinationsinstrumentbatteri med texten vänd utåt.

Knappcell (CR 2430)

- Kontrollera att skyddets o-ring sitter rätt.

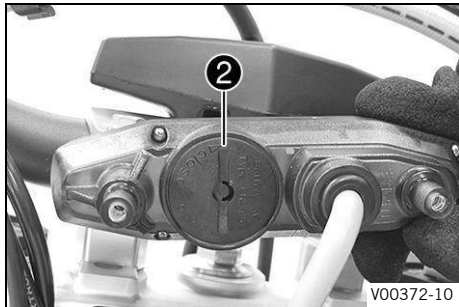

- Sätt skyddet ② på plats och vrid det medsols med ett mynt tills det tar stopp.
- Tryck på en valfri knapp på kombinationsinstrumentet.  
✓ Kombinationsinstrumentet aktiveras.
- Sätt kombinationsinstrumentet på plats i hållaren.
- Sätt dit skruvarna och brickorna och dra åt skruvarna.

## Efterarbete

- Montera strålkastarmasken med strålkastaren. 📖 (sid. 122)
- Kontrollera strålkastarinställningen. 📖 (sid. 125)
- Ställ in kilometer/engelsk mil. 📖 (sid. 29)
- Ställ in kombinationsinstruments funktioner. 📖 (sid. 30)
- Ställ in tiden. 📖 (sid. 30)

## 15.12 Diagnoskontakt

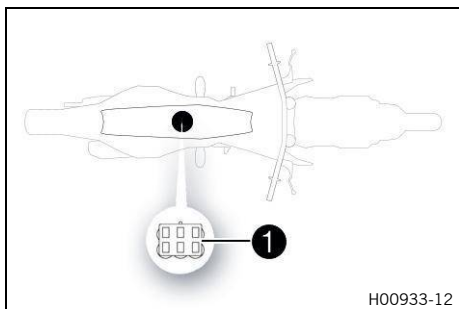

Diagnoskontakten ① sitter under sadeln vid motorstyrdonet.

## 15.13 OCU

OCU ① sitter under sadeln.

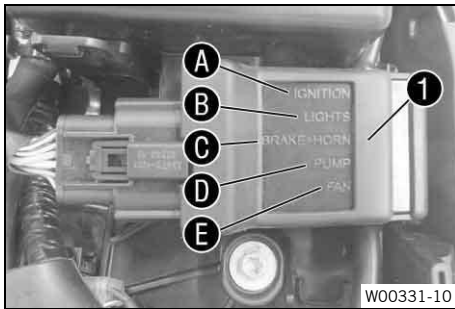

OCU ersätter de elektroniska säkringarna och reläet.

Alla utgångar kopplas beroende på spänningsregulatorns och ECU:ns signaler.

Vid överström inaktiveras utgångarna en åt gången.

Detta möjliggör enkel felupptäckt eftersom statusen för alla utgångar indikeras med hjälp av en lysdiod.

OCU kontrollerar elsystemet helt oberoende.

Så fort ett indikerat fel har åtgärdats växlar ljusstatusen på OCU från rött till grönt.

## Översikt

<b>A</b>	Tändning
<b>B</b>	Ljus
<b>C</b>	Bromsljus + signalhorn
<b>D</b>	Bränslepump
<b>E</b>	Kylarfläkt

## 16.1 Kylsystem

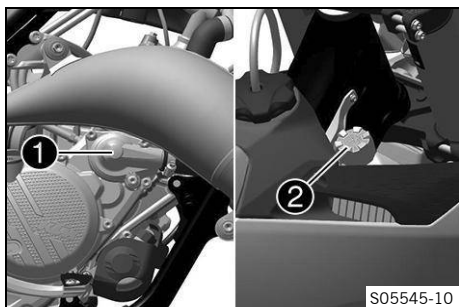

Vattenpumpen **1** i motorn garanterar en tvångscirkulation av kylvätskan.

Vid uppvärmning stiger trycket i kylsystemet. Detta tryck regleras av en ventil i kylarlocket **2**. Den angivna kylvätsketemperaturen kan därför tillåtas utan att funktionsstörningar uppstår.

120 °C

Kylningen säkerställs av fartvinden.

Lägre körhastighet ger lägre kyleffekt. Smutsiga kylarlameller minskar också kyleffekten.

## 16.2 Kontrollera frostskyddet och kylvätskenivån



### VARNING

**Risk för skållskador** När du kör blir kylvätskan varm och är trycksatt.

- Öppna inte kylaren, kylarslangarna eller andra komponenter i kylsystemet när motorn eller kylsystemet är driftvarma.
- Låt kylsystemet och motorn svalna innan du öppnar kylaren, kylarslangarna eller andra komponenter i kylsystemet.
- Sänk omedelbart ned den drabbade kroppsdelens i ljummet vatten vid skållskada.



### VARNING

**Hälsorisk** Kylvätska är hälsovådligt.

- Förvara kylvätska utom räckhåll för barn.
- Låt inte kylvätska hamna på huden, i ögonen eller på kläderna.
- Uppsök omedelbart läkare vid förtäring av kylvätska.
- Skölj genast det drabbade stället med mycket vatten vid hudkontakt.
- Vid kylvätska i ögonen, skölj ögonen grundligt med vatten och uppsök omedelbart läkare.
- Byt om ifall du får kylvätska på kläderna.
- Förvara kylvätskan i en lämplig behållare enligt gällande regler och utom räckhåll för barn.

Villkor: Motorn är kall

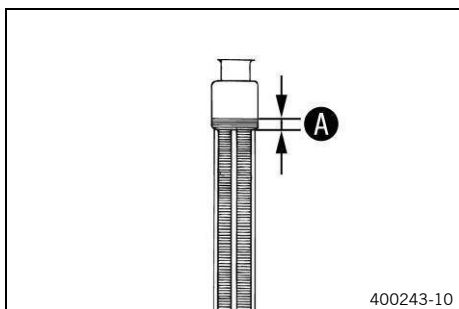

- Ställ motorcykeln upprätt på en vågrät yta.
- Ta av kylarlocket.
- Kontrollera frostskyddet för kylvätskan.

-45 °C ... -25 °C

- » Om kylvätskans frostskydd inte överensstämmer med specifikationen:
  - Korrigera frostskyddet för kylvätskan.
- Kontrollera kylvätskenivån i kylaren.

Kylvätskans nivå **A** över kylarens lameller

10 mm

- » Om kylvätskenivån inte överensstämmer med specifikationen:
  - Korrigera kylvätskenivån.

kylvätska	
kylvätska  (sid. 174)	1,2 l
Frostskydd minst ner till: -25 °C	

- Montera kylarlocket.



### 16.3 Kontrollera kylvätskenivån



#### VARNING

**Risk för skållskador** När du kör blir kylvätskan varm och är trycksatt.

- Öppna inte kylaren, kylarslangarna eller andra komponenter i kylsystemet när motorn eller kylsystemet är driftvarma.
- Låt kylsystemet och motorn svalna innan du öppnar kylaren, kylarslangarna eller andra komponenter i kylsystemet.
- Sänk omedelbart ned den drabbade kroppsdelens i ljummet vatten vid skållskada.



#### VARNING

**Hälsorisk** Kylvätska är hälsovådligt.

- Förvara kylvätska utom räckhåll för barn.
- Låt inte kylvätska hamna på huden, i ögonen eller på kläderna.
- Uppsök omedelbart läkare vid förtäring av kylvätska.
- Skölj genast det drabbade stället med mycket vatten vid hudkontakt.
- Vid kylvätska i ögonen, skölj ögonen grundligt med vatten och uppsök omedelbart läkare.
- Byt om ifall du får kylvätska på kläderna.
- Förvara kylvätskan i en lämplig behållare enligt gällande regler och utom räckhåll för barn.

Villkor: Motorn är kall

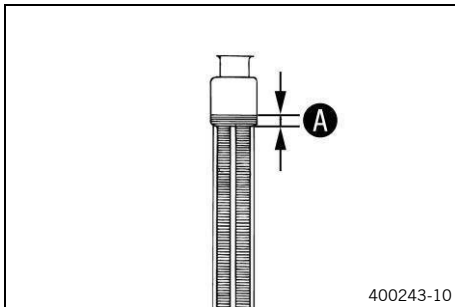

- Ställ motorcykeln upprätt på en vågrät yta.
- Ta av kylarlocket.
- Kontrollera kylvätskenivån i kylaren.

Kylvätskans nivå <b>A</b> över kylarens lameller	10 mm
--	-------

- » Om kylvätskenivån inte överensstämmer med specifikationen:
  - Korrigera kylvätskenivån.

kylvätska	
kylvätska  (sid. 174)	1,2 l
Frostskydd minst ner till: -25 °C	

- Montera kylarlocket.



## 16.4 Tappa av kylvätska



### VARNING

**Risk för skållskador** När du kör blir kylvätskan varm och är trycksatt.

- Öppna inte kylaren, kylarslangarna eller andra komponenter i kylsystemet när motorn eller kylsystemet är driftvarma.
- Låt kylsystemet och motorn svalna innan du öppnar kylaren, kylarslangarna eller andra komponenter i kylsystemet.
- Sänk omedelbart ned den drabbade kroppsdelens i ljummet vatten vid skållskada.



### VARNING

**Hälsorisk** Kylvätska är hälsovådligt.

- Förvara kylvätska utom räckhåll för barn.
- Låt inte kylvätska hamna på huden, i ögonen eller på kläderna.
- Uppsök omedelbart läkare vid förtäring av kylvätska.
- Skölj genast det drabbade stället med mycket vatten vid hudkontakt.
- Vid kylvätska i ögonen, skölj ögonen grundligt med vatten och uppsök omedelbart läkare.
- Byt om ifall du får kylvätska på kläderna.
- Förvara kylvätskan i en lämplig behållare enligt gällande regler och utom räckhåll för barn.

Villkor: Motorn är kall

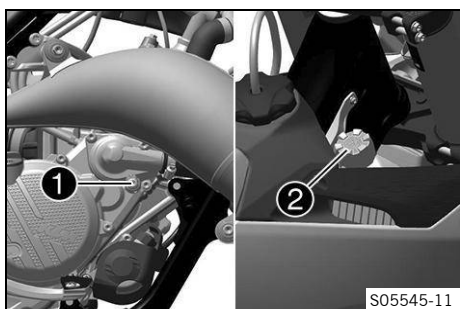

- Ställ upp motorcykeln lodrätt.
- Ställ en lämplig behållare under vattenpumpens lock.
- Ta bort skruven ①. Ta bort kylarlocket ②.
- Låt kylvätskan rinna ut helt.
- Montera skruven ① med ny packning och dra åt.

Avluftningsskruv vattenpumplock	
M6	8 Nm

## 16.5 Fylla på kylvätska



### VARNING

**Hälsorisk** Kylvätska är hälsovådligt.

- Förvara kylvätska utom räckhåll för barn.
- Låt inte kylvätska hamna på huden, i ögonen eller på kläderna.
- Uppsök omedelbart läkare vid förtäring av kylvätska.
- Skölj genast det drabbade stället med mycket vatten vid hudkontakt.
- Vid kylvätska i ögonen, skölj ögonen grundligt med vatten och uppsök omedelbart läkare.
- Byt om ifall du får kylvätska på kläderna.
- Förvara kylvätskan i en lämplig behållare enligt gällande regler och utom räckhåll för barn.

## Påfyllningsprocedur

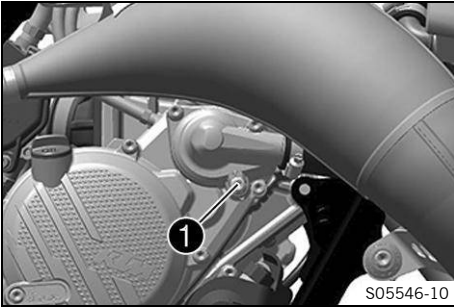

- Se till att skruven **1** är åtdragen.
- Ställ upp motorcykeln lodrätt.

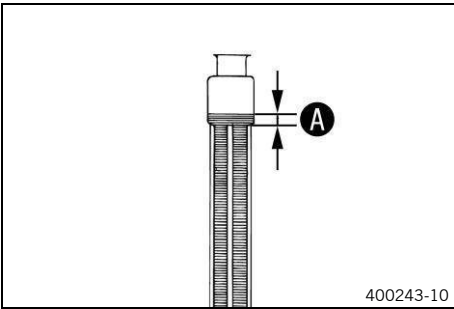

- Fyll på kylvätska upp till måttet **A** ovanför kylarens lameller.

10 mm	
kylvätska	
kylvätska  (sid. 174)	1,2 l
Frostskydd minst ner till: -25 °C	

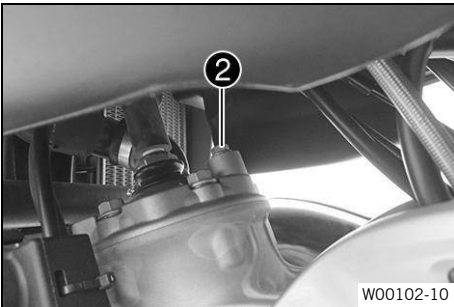

- Ta bort skruven **2** och vänta tills kylvätskan kommer ut utan luftbubblor.
- Montera skruven **2** och dra åt.

Avluftningsskruv topplock	
M6	8 Nm

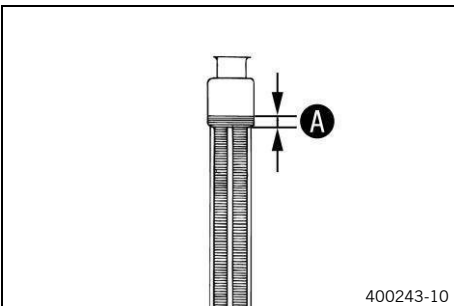

- Fyll på kylvätska upp till måttet **A** ovanför kylarens lameller.

10 mm	
kylvätska	
kylvätska  (sid. 174)	1,2 l
Frostskydd minst ner till: -25 °C	

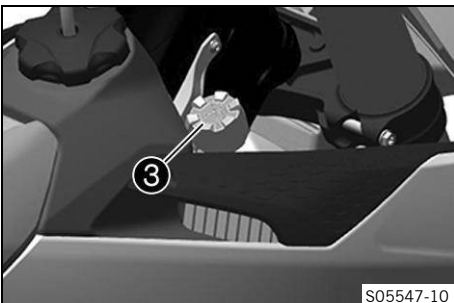

- Montera kylarlocket **3**.



### FARA

**Risk för förgiftning** Avgaser är giftiga och kan leda till medvetslöshet och dödsfall.

- Säkerställ alltid tillfredsställande ventilation när motorn är igång.
- Använd en lämplig avgasutsugning när du ska starta eller köra motorn i ett slutet utrymme.

- Varmkör motorn och låt den svalna igen.

## Efterarbete

- Kontrollera kylvätskenivån. 📖 (sid. 129)

### 16.6 Byta kylvätska 🛠️



#### VARNING

**Risk för skållskador** När du kör blir kylvätskan varm och är trycksatt.

- Öppna inte kylaren, kylarslangarna eller andra komponenter i kylsystemet när motorn eller kylsystemet är driftvarma.
- Låt kylsystemet och motorn svalna innan du öppnar kylaren, kylarslangarna eller andra komponenter i kylsystemet.
- Sänk omedelbart ned den drabbade kroppsdelens i ljummet vatten vid skållskada.



#### VARNING

**Hälsorisk** Kylvätska är hälsovådligt.

- Förvara kylvätska utom räckhåll för barn.
- Låt inte kylvätska hamna på huden, i ögonen eller på kläderna.
- Uppsök omedelbart läkare vid förtäring av kylvätska.
- Skölj genast det drabbade stället med mycket vatten vid hudkontakt.
- Vid kylvätska i ögonen, skölj ögonen grundligt med vatten och uppsök omedelbart läkare.
- Byt om ifall du får kylvätska på kläderna.
- Förvara kylvätskan i en lämplig behållare enligt gällande regler och utom räckhåll för barn.

Villkor: Motorn är kall

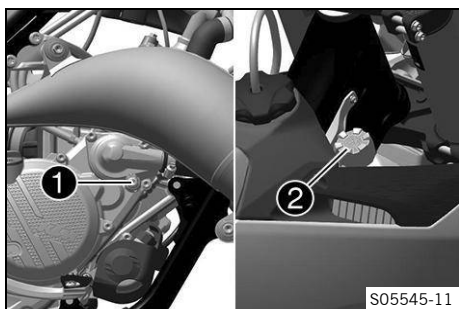

- Ta bort skruven ①. Ta bort kylarlocket ②.
- Ställ en lämplig behållare under vattenpumpens lock.
- Låt kylvätskan rinna ut helt.
- Montera skruven ① med ny packning och dra åt.

Avluftningsskruv vattenpumplock	
M6	8 Nm

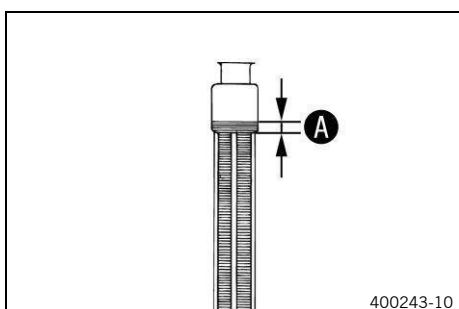

- Ställ upp motorcykeln lodrätt.
- Fyll på kylvätska upp till måttet A ovanför kylarens lameller.

10 mm	
kylvätska	
kylvätska 📖 (sid. 174)	1,2 l
Frostskydd minst ner till: -25 °C	

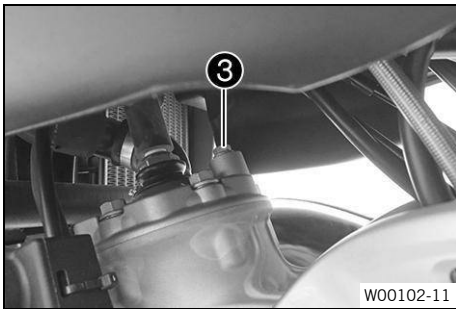

- Ta bort skruven **3** och vänta tills kylvätskan kommer ut utan luftbubblor.
- Montera skruven **3** och dra åt.

Avluftningsskruv topplock	
M6	8 Nm

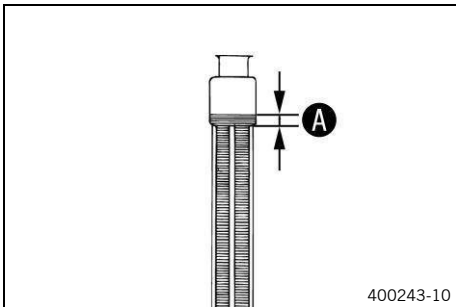

- Fyll på kylvätska upp till måttet **A** ovanför kylarens lameller.

10 mm	
kylvätska	
kylvätska  (sid. 174)	1,2 l
Frostskydd minst ner till: -25 °C	

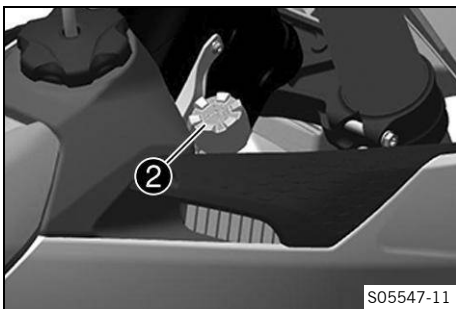

- Montera kylarlocket **2**.



### FARA

**Risk för förgiftning** Avgaser är giftiga och kan leda till medvetslöshet och dödsfall.

- Säkerställ alltid tillfredsställande ventilation när motorn är igång.
- Använd en lämplig avgasutsugning när du ska starta eller köra motorn i ett slutet utrymme.

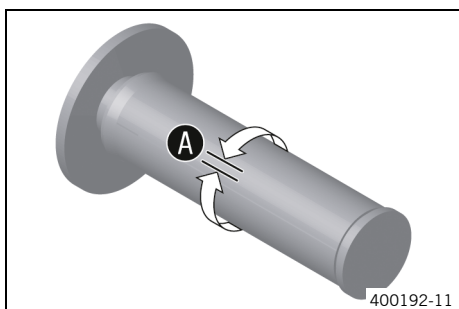

- Varmkör motorn och låt den svalna igen.
- Kontrollera att kylsystemet är tätt.
- Kontrollera kylvätskenivån. (sid. 129)

## 17.1 Kontrollera gasvajerns spel



- Kontrollera att gashandtaget går lätt.
- Lägg om styret helt åt höger. Vrid gashandtaget lite fram och tillbaka för att bestämma gasvajerns spel **A**.

Gasvajerns spel	3 mm ... 5 mm
-----------------	---------------

- » Om gasvajerns spel inte överensstämmer med specifikationen:
  - Ställ in gasvajerns spel.   (sid. 134)





### FARA

**Risk för förgiftning** Avgaser är giftiga och kan leda till medvetslöshet och dödsfall.

- Säkerställ alltid tillfredsställande ventilation när motorn är igång.
- Använd en lämplig avgasutsugning när du ska starta eller köra motorn i ett slutet utrymme.

- Starta motorn och låt den gå på tomgångsvarvtal. Vrid styret fram och tillbaka till fullt styrtutslag.

Tomgångsvarvtalet får inte ändras.
------------------------------------

- » Om tomgångsvarvtalet ändras:
  - Ställ in gasvajerns spel.   (sid. 134)





## 17.2 Ställa in gasvajerns spel



### Obs!

Om du redan säkerställt att gasvajrarna dragits på ett korrekt sätt behöver bränsletanken inte demonteras.

### Förarbete

- Ta bort sadeln.  (sid. 80)
- Demontera bränsletanken.   (sid. 86)
- Kontrollera gasvajerns dragning.  (sid. 95)

## Inställningsprocedur

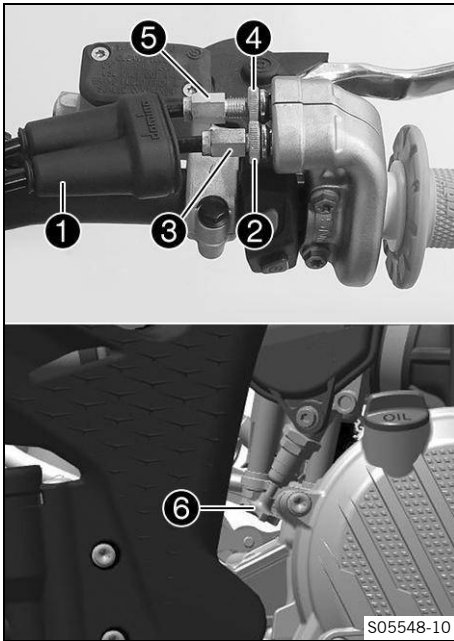

- Ställ styret i läget för körning rakt framåt.
- Skjut tillbaka dammtätningen ①.
- Lossa muttern ②.
- Skruva in justerskruven ③ helt.
- Lossa muttern ④.
- Tryck in kallstartsknappen ⑥ till stoppläget.
- Vrid justerskruven ⑤ så att kallstartsknappen återgår till utgångsläget när gashandtaget vrids framåt.
- Dra åt muttern ④.
- Vrid justerskruven ③ så att gasvajern har spel vid gashandtaget.

Gasvajerns spel	3 mm ... 5 mm
-----------------	---------------

- Dra åt muttern ②.
- Skjut in dammtätningen ①.
- Kontrollera att gashandtaget går lätt.

## Efterarbete

- Kontrollera gasvajerns spel. 📖 (sid. 134)

## 17.3 Ställa in gasresponsens egenskaper 🛠️

### **i** Obs!

Gasresponsens egenskaper kan ändras på gashandtaget genom att byta ut insatsen. En insats med andra egenskaper medföljer.

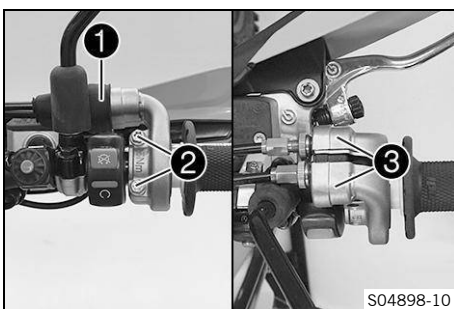

## Inställningsprocedur

- Skjut tillbaka dammtätningen ①.
- Avlägsna skruvarna ② och halvskalen ③.
- Haka loss gasvajrarna och ta bort röret.

# 17 Inställning av motorn

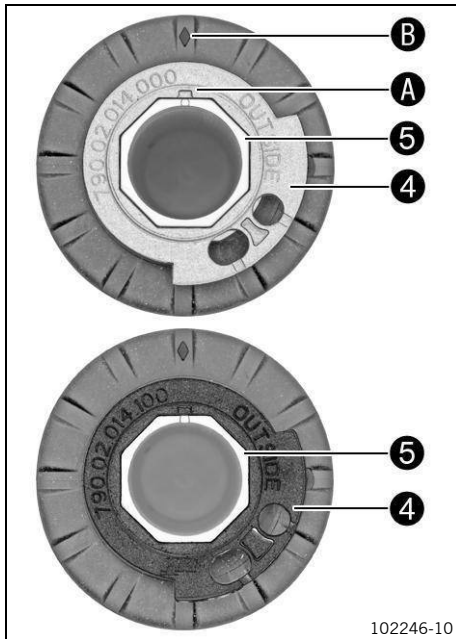

- Ta bort insatsen ④ från röret ⑤.
- Sätt dit önskad insats på röret.

Beteckningen **OUTSIDE** måste vara synlig. Markeringen **A** måste vara positionerad vid markeringen **B**.

#### Arbetsmaterial (Alternativ 1 / 2)

Insats grå (79002014000)

#### Arbetsmaterial (Alternativ 2 / 2)

Insats svart (79002014100)

#### **i** Obs!

Med den grå insatsen öppnas gasspjället långsammare.  
Med den svarta insatsen öppnas gasspjället snabbare.  
Motorcykeln levereras med den grå insatsen monterad.

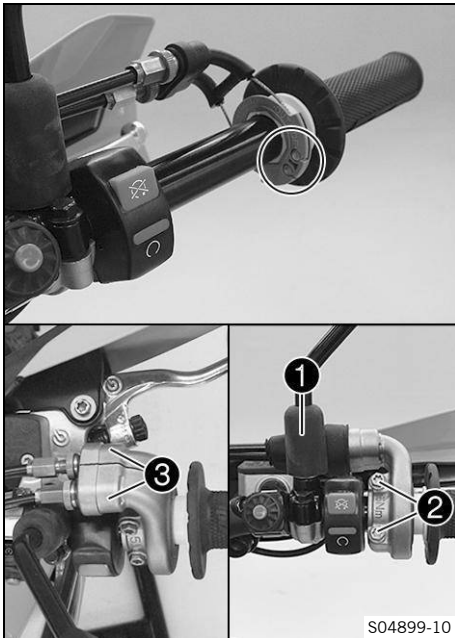

- Rengör styrets utsida och rörets insida. Sätt dit röret på styret.
- Haka i gasvajrarna på insatsen och dra dem korrekt.
- Sätt dit halvorna ③, montera och dra åt skruvarna ②.

#### Skruv gashandtag

M6

5 Nm

- Skjut på skyddshylsan ① och kontrollera att gashandtaget inte kärvar.

#### Efterarbete

- Kontrollera gasvajerens spel. 📖 (sid. 134)

## 17.4 Ställa in tomgångsvarvtal



### VARNING

- Olycksrisk** Motorn kan plötsligt stanna om tomgångsvarvtalet är för lågt.
- Ställ in tomgångsvarvtalet på det specificerade värdet.

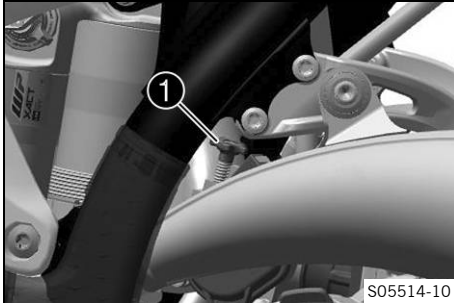

- Varmkör motorn.
- ✓ Kallstartsknapp avaktiverad: Kallstartsknappen är i utgångsläget.



### FARA

**Risk för förgiftning** Avgaser är giftiga och kan leda till medvetslöshet och dödsfall.

- Säkerställ alltid tillfredsställande ventilation när motorn är igång.
- Använd en lämplig avgasutsugning när du ska starta eller köra motorn i ett slutet utrymme.

- Ställ in tomgångsvarvtalet genom att vrida reglerskruven för tomgångsvarvtalet **1**.

Tomgångsvarvtal	1 400 varv/min ... 1 500 varv/min
-----------------	--------------------------------------

Drifftidsmätare med varvtalsmätare (A54012920100)



### Obs!

Skruva medsols för att minska tomgångsvartalet.  
Skruva motsols för att öka tomgångsvartalet.  
Utför inställningen i små steg.  
Ett felaktigt inställt tomgångsvrvtal påverkar motorgången negativt.

## 17.5 Programmera omgivningstrycket



### FARA

**Risk för förgiftning** Avgaser är giftiga och kan leda till medvetslöshet och dödsfall.

- Säkerställ alltid tillfredsställande ventilation när motorn är igång.
- Använd en lämplig avgasutsugning när du ska starta eller köra motorn i ett slutet utrymme.



### Obs!

Om fordonet körs på olika höjder över havsnivå med motorn igång, anpassas fordonet till omgivningstrycket permanent.  
Om fordonet ska transporteras med avstängd motor över en större höjdskillnad måste man programmera om omgivningstrycket.

# 17 Inställning av motorn

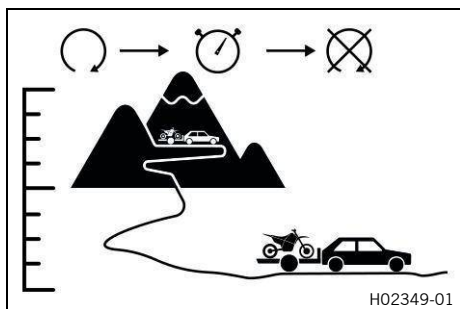

- Starta fordonet på den nya höjden över havsnivån och stäng av motorn igen.
- Vänta minst fem sekunder.
- Starta fordonet på nytt och kontrollera responsen.
  - » Om responsen inte har förbättrats:
    - Upprepa arbetsmomentet.

## 17.6 Kontrollera växelspakens utgångsläge

### **i** Obs!

Vid körning får växelspaken inte ligga an mot stöveln i normalläget. Om växelspaken ständigt ligger an mot stöveln överbelastas växellådan.

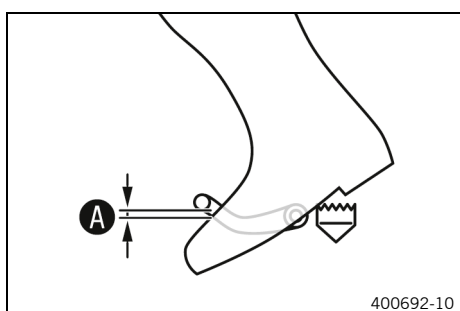

- Sätt dig på fordonet i körposition och mät avståndet **A** mellan stövelns övre kant och växelspaken.

Avstånd mellan växelspaken och stövelns övre kant	10 mm ... 20 mm
---	-----------------

- » Om avståndet inte överensstämmer med specifikationen:
  - Ställ in växelspakens utgångsläge. (sid. 138)

## 17.7 Ställa in växelspakens utgångsläge

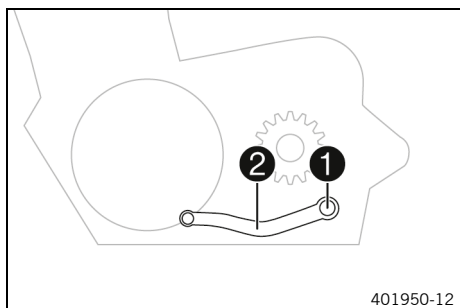

- Ta bort skruven **1** och brickorna och ta av växelspaken **2**.

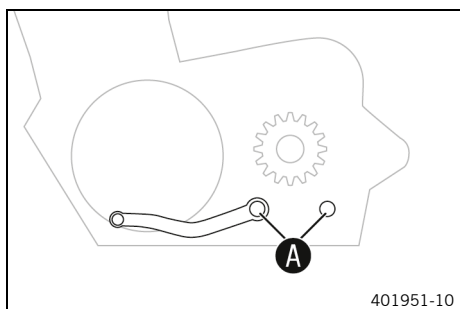

- Gör rent kuggarna **A** på växelspaken och växelaxeln.
- Placera växelspaken i önskat läge på växelaxeln och se till att kuggarna greppar.

### **i** Obs!

Inställningsområdet är begränsat. Växelspaken får inte ha kontakt med någon av fordonets komponenter vid växling.

- Montera skruven ❶ med brickor och dra åt.

Skruv till växelspak	
M6	14 Nm
	<b>Loctite® 243</b>



## 18.1 Programmera utblåsningskontrollens ändlägen

### **Obs!**

När arbeten med utblåsningskontrollen har utförts måste ändlägena programmeras om.

Villkor: Motorn står still

### Förarbete

- Ta bort sadeln.  (sid. 80)

### Inställningsprocedur

- Dra av diagnoskontakten **1** från hållaren.

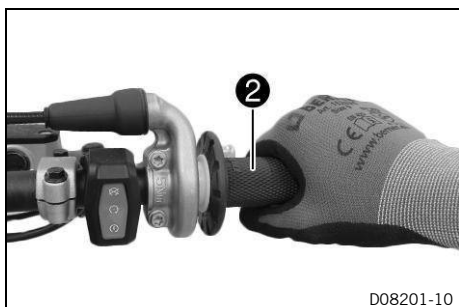
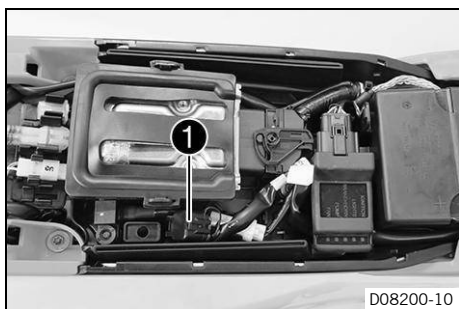

- Ställ gashandtaget **2** i halvgasläge och håll det där.

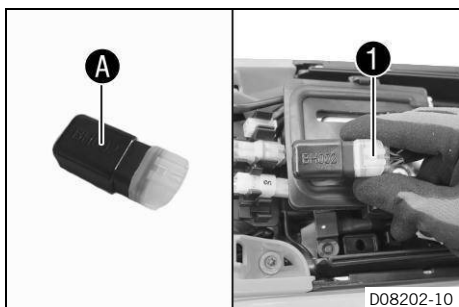

- Sätt på Wake-up-kontakten **A** på diagnoskontakten **1**.

### **Obs!**

Wake-up-kontakten **A** följer med motorcykeln i separat förpackning.

- Vänta minst fem sekunder.
  - ✓ Utblåsningskontrollens ändlägen känns av. Man kan tydligt höra när detta görs.
  - ✓ Kombinationsinstrumentets belysning aktiveras, kombinationsbrytaren lyser grönt.
- Lossa gashandtagets fixering.
  - ✓ Utblåsningskontrollens ändlägen programmeras.
- Vänta tills det hörs att utblåsningskontrollens motor inte arbetar längre.
- Lossa Wake-up-kontakten **A** från diagnoskontakten **1**.

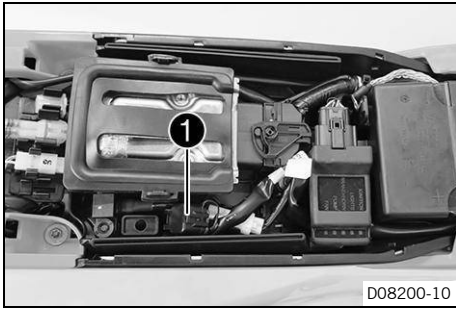

- Montera diagnoskontakten ❶ på hållaren.

### Efterarbete

- Montera sadeln. 📖 (sid. 80)



## 19.1 Byta bränslefilter



### FARA

**Brandrisk** Bränsle är lättantändligt.

Bränslet expanderar vid uppvärmning och kan tränga ut ur bränsletanken om den är överfull.

- Tankka inte fordonet i närheten av öppen låga eller glödande föremål.
- Säkerställ att ingen röker i närheten av fordonet när det tankas.
- Stäng av motorn när du fyller på bränsle.
- Säkerställ att du inte spiller bränsle, särskilt viktigt är att det inte hamnar på varma delar av fordonet.
- Om du spiller ut bränsle ska det torkas upp omedelbart.
- Fyll inte på för mycket bränsle.



### VARNING

**Risk för förgiftning** Bränsle är hälsovådligt.

- Se till att inte bränsle hamnar på huden, i ögonen eller på kläderna.
- Uppsök omedelbart läkare om någon råkat svälja bränsle.
- Andas inte in bränsleångor.
- Skölj genast det drabbade stället med mycket vatten vid hudkontakt.
- Vid bränsle i ögonen, skölj ögonen grundligt med vatten och uppsök omedelbart läkare.
- Byt om ifall du har fått bränsle på kläderna.
- Förvara bränslet i en lämplig behållare enligt gällande regler och utom räckhåll för barn.



### OBS!

**Miljöfara** Icke fackmässig hantering av bränsle innebär risk för miljöskador.

- Låt inte bränslet hamna i grundvattnet, marken eller avloppssystemet.

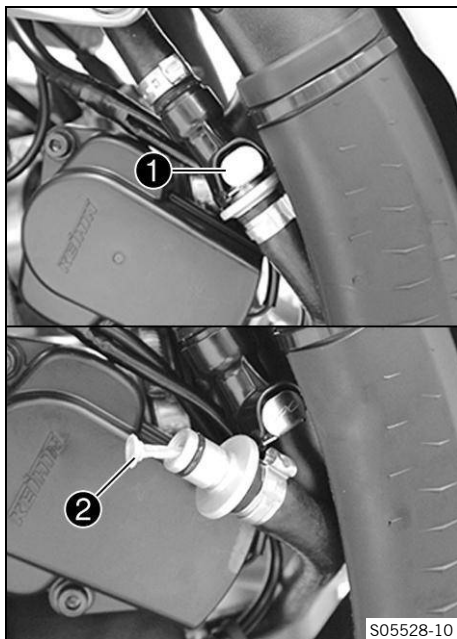

- Rengör snabblåskopplingen **1** noggrant med tryckluft.



### Obs!

Det får absolut inte komma in smuts i bränsleledningen. Om det tränger in smuts blir det stopp i insprutningsventilen!

- Lossa snabblåskopplingen.



### Obs!

Det kan rinna ut rester av bränsle ur bränsleslangen.

- Dra ut bränslefiltret **2** ur anslutningsdelen.
- Skjut in det nya bränslefiltret i anslutningsdelen tills det tar stopp.
- Spraya silikonspray på en luddfri trasa och smörj lätt in snabblåskopplingens o-ring.

Silikonspray  (sid. 174)

- Koppla ihop snabblåskopplingen.

**FARA**

**Risk för förgiftning** Avgaser är giftiga och kan leda till medvetlöshet och dödsfall.

- Säkerställ alltid tillfredsställande ventilation när motorn är igång.
- Använd en lämplig avgasutsugning när du ska starta eller köra motorn i ett slutet utrymme.

- Starta motorn och kontrollera reaktionen.

**19.2 Kontrollera 2-taktsolja nivå (alla 150-modeller)****VARNING**

**Motorskador** Utan 2-taktsolja i oljetanken smörjs inte motorn.

Om varningslampan för oljenivå tänds måste 2-taktsolja fyllas på senast vid nästa tankning.

- Kör maximalt upp vad som är kvar i tanken så fort varningslampan för oljenivå tänds.
- Fyll på 2-taktsolja vid nästa tillfälle innan du tankar bränsle.
- Injustera oljepumpen om 2-taktsoljeslangen dragits bort eller om tanken för 2-taktsolja har tomkörts av misstag.

**Förarbete**

- Ställ motorcykeln upprätt på en vågrät yta.

**Kontrollprocedur**

- Kontrollera 2-taktsolja nivå i oljetanken.

Tanken för 2-taktsolja är så fylld som möjligt.



**Obs!**

Tanken för 2-taktsolja måste minst vara fylld upp till den övre kanten **A** vid en bränslepåfyllning.

- » Om 2-taktsolja nivå är för låg:

- Fyll på 2-taktsolja.

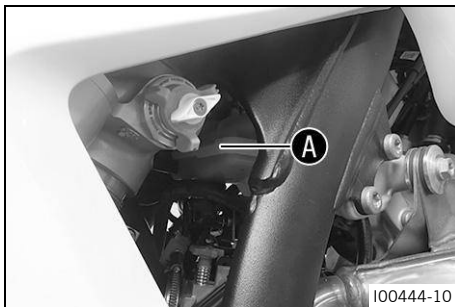
 (sid. 54)

**19.3 Injustera oljepumpen ****VARNING**

**Motorskador** Utan 2-taktsolja i oljetanken smörjs inte motorn.

Om varningslampan för oljenivå tänds måste 2-taktsolja fyllas på senast vid nästa tankning.

- Kör maximalt upp vad som är kvar i tanken så fort varningslampan för oljenivå tänds.
- Fyll på 2-taktsolja vid nästa tillfälle innan du tankar bränsle.
- Injustera oljepumpen om 2-taktsoljeslangen dragits bort eller om tanken för 2-taktsolja har tomkörts av misstag.

Villkor: Motorn står still

## Förarbete

- Ta bort sadeln.  (sid. 80)

## (alla 150-modeller)

- Ställ motorcykeln upprätt på en vågrät yta.
- Kontrollera 2-taktsoljans nivå.  (sid. 143)

## Manövreringsprocedur

- Dra av diagnoskontakten **1** från hållaren.

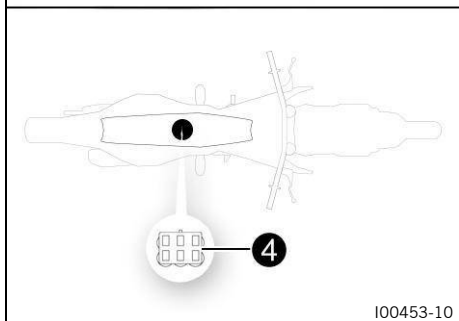
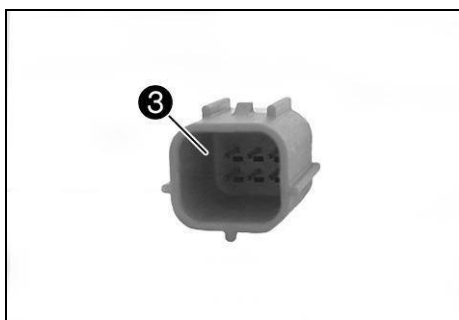
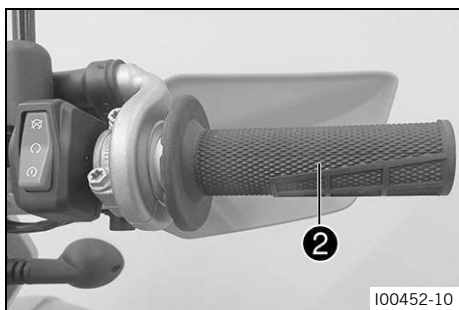
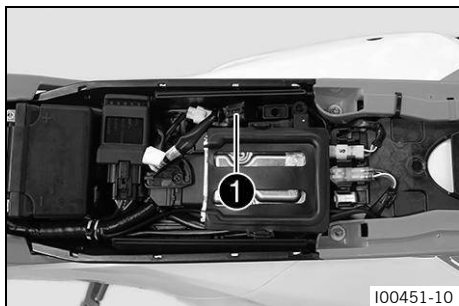

- För gashandtaget **2** till maximalt gaspådrag och fixera det där.

- Sätt i Wake-up-kontakten **3** för injustering av oljepumpen **4** i diagnoskontakten.  
✓ Kombinationsinstrumentets belysning aktiveras.

### **Obs!**

Kontakten hittar du i en separat förpackning till motorcykeln.

- Vänta minst fem sekunder.

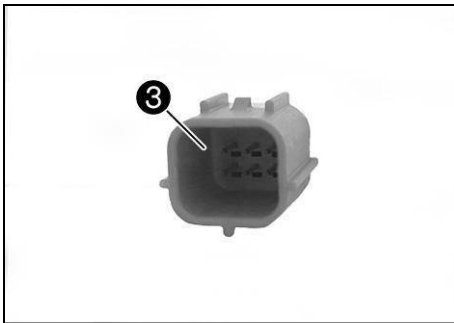

- Lossa gashandtagets fixering.
- ✓ Oljepumpen injusteras.

**i** **Obs!**

Oljepumpen aktiveras i olika hastigheter.  
Man kan tydligt höra när detta görs.

- Vänta tills det hörs att oljepumpen inte arbetar längre.
- Lossa Wake-up-kontakten från diagnoskontakten.

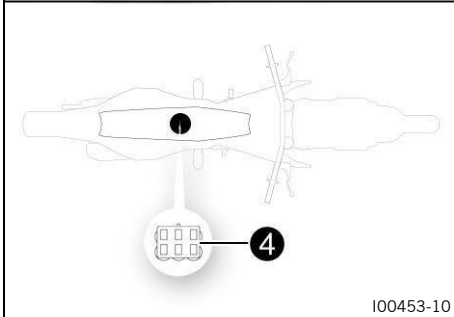

I00453-10



I00454-10

- Kontrollera om det finns synliga luftbubblor i slangen **5**.
  - » Om luftbubblor syns:
    - Upprepa hela arbetsmomentet tills inga luftbubblor syns.
- Montera diagnoskontakten på hållaren.

#### Efterarbete

- Montera sadeln. (sid. 80)



## 19.4 Rengöra oljesilen i oljetanken (alla 150-modeller)



**OBS!**

**Miljöfara** Miljöfarliga ämnen orsakar miljöskador.

- Kassera oljor, fetter, filter, drivmedel, rengöringsmedel, bromsvätska etc. i enlighet med gällande bestämmelser.

#### Förarbete

- Lyft motorcykeln med mc-lyft. (sid. 68)
- Demontera sluddämparen. (sid. 85)
- Ta bort sadeln. (sid. 80)
- Demontera bränsletanken. (sid. 86)
- Demontera luftfilterboxens skydd. (sid. 81)

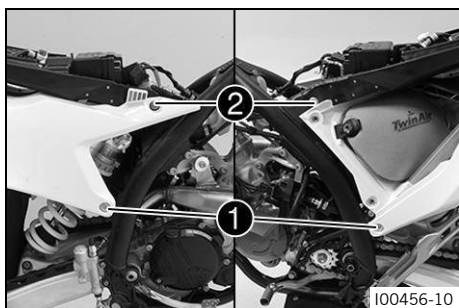

## Rengöringsprocedur

- Ta bort skruvarna ①.
- Lossa skruvarna ②.

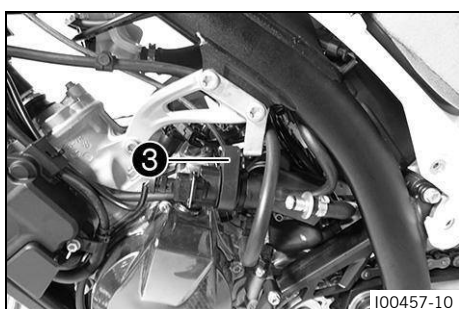

- Ta av bränsleavdunstningsventilen ③ från hållaren och häng den på sidan.

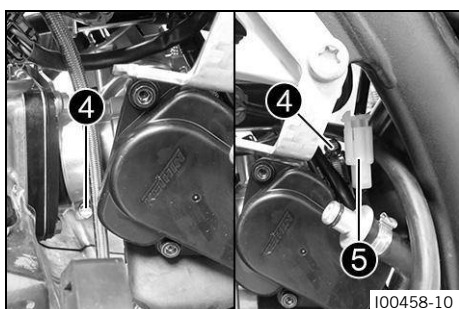

- Lossa gasspjällskroppen klämmor ④.

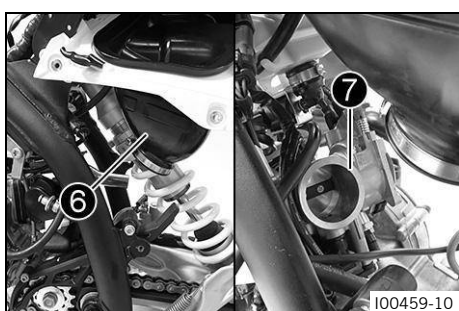

## (EXC)

- Lossa den bakre bromsljuskontaktens stickanslutning ⑤.
- Lyft utliggaren något och säkra den.

Observera insugningsröret ⑥.

- Dra ut gasspjällskroppen ⑦ bakåt från sugflänsen och häng den åt sidan.

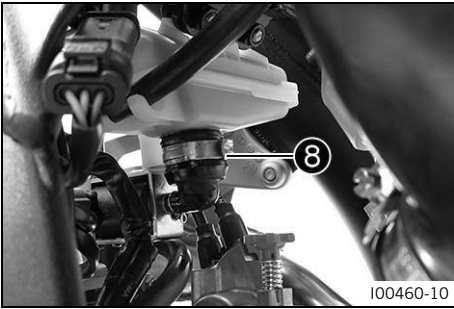

- Öppna slangklämman **8** med en skruvmejsel.
- Ta av vinkelstycket och samla upp 2-taktsoljan med en lämplig behållare.

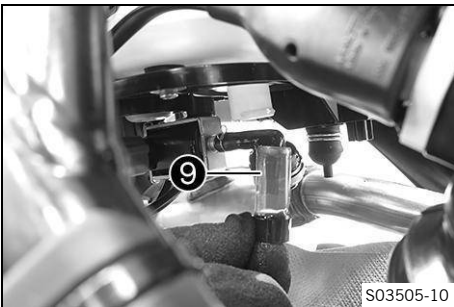

- Ta bort och rengör oljesilen **9**.
- Kontrollera om oljesilen är skadad.
  - » Om oljesilen har skador:
    - Byt ut oljesilen.



- Sätt in oljesilen och montera vinkelstycket med en ny slangklämma.

Slangklämtång (60029057000)
-----------------------------

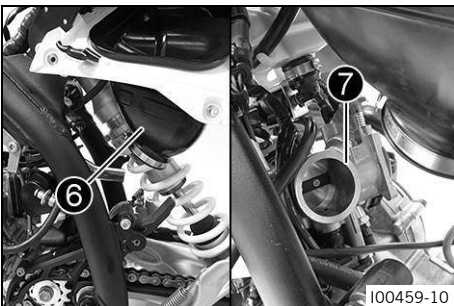

- Montera gasspjällskroppen **7**.
- Avlägsna säkringen och placera utliggeren i rätt läge.

Observera insugningsröret <b>6</b> .
--------------------------------------

**(EXC)**

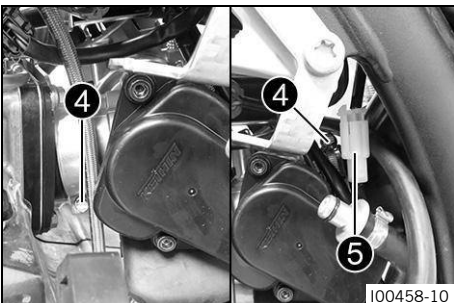

- Koppla ihop den bakre bromsljuskontaktens stickanslutning **5**.
- Sätt gasspjällskroppens klämmor **4** på plats och dra åt dem.

Skruv sugfläns/membranhus	
M6	6 Nm

M6	6 Nm
----	------

# 19 Servicearbeten på motorn

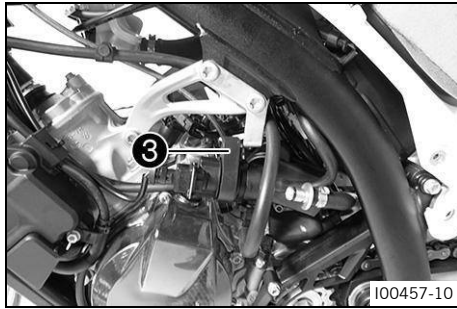

- Montera ③ bränsleavdunstningsventilen.

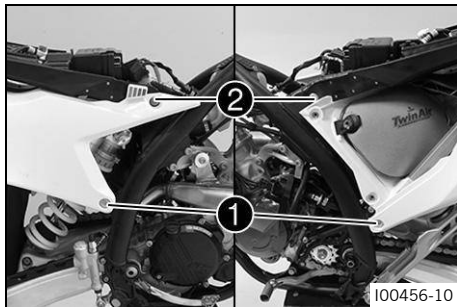

- Sätt dit skruvarna ① och dra åt dem.

Skruv utliggare nedtill	
M8	30 Nm
<b>Loctite® 2701</b>	

- Ta bort skruvarna ②.
- Sätt dit skruvarna ② och dra åt dem.

Skruv utliggare upptill	
M8	35 Nm
<b>Loctite® 243</b>	

## Efterarbete

- Montera luftfilterboxens lock. 📖 (sid. 82)
- Montera bränsletanken. 🛠️ 📖 (sid. 88)
  - Fyll på 2-taktsolja. 📖 (sid. 54)
- Injustera oljepumpen. 🛠️ 📖 (sid. 143)
- Montera sadeln. 📖 (sid. 80)
- Montera slutdämparen. 📖 (sid. 85)
- Ta ned motorcykeln från mc-lyften. 📖 (sid. 68)

## 19.5 Kontrollera växellådsoljenivån



### Obs!

Växellådsoljenivån måste kontrolleras när motorn är kall.

## Förarbete

- Ställ motorcykeln upprätt på en vågrät yta.

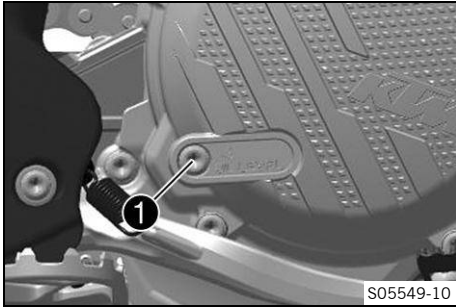

## Kontrollprocedur

- Ta bort skruven för kontroll av växellådsoljenivån ①.
- Kontrollera växellådsoljenivån.

En liten mängd växellådsolja ska rinna ut ur hålet.
---

» Om ingen växellådsolja rinner ut:

- Fyll på växellådsolja. 🛠️📖 (sid. 150)

- Montera och dra åt skruven för kontroll av växellådsoljenivån.

Skruv kontroll av växellådsoljenivån	
M6	8 Nm

M6	8 Nm
----	------

## 19.6 Byta växellådsolja 🛠️

### ⚠️ VARNING

**Risk för skållskador** Motor- och växellådsoljan blir varm när motorcykeln körs.

- Använd lämpliga skyddskläder och skyddshandskar.
- Sänk omedelbart ned den drabbade kroppsdelens i ljummet vatten vid skållskada.

### 🌿 OBS!

**Miljöfara** Miljöfarliga ämnen orsakar miljöskador.

- Kassera oljor, fetter, filter, drivmedel, rengöringsmedel, bromsvätska etc. i enlighet med gällande bestämmelser.

### 📌 Obs!

Tappa av växellådsolja när motorn är driftvarm.

## Förarbete (150 XC-W)

- Demontera motorskyddet. 📖 (sid. 99)
- Ställ motorcykeln på en vågrät yta.
- Ställ en lämplig behållare under motorn.

## Ersättningsprocedur

- Ta bort avtappningsskruven för växellådsolja ① med magnet.
- Låt all växellådsolja rinna ut.
- Rengör avtappningsskruven för växellådsolja med magnet noggrant.
- Gör rent tätningsytan på motorn.
- Sätt in avtappningsskruven för växellådsolja ① med magnet och ny tätningsring och dra åt den.

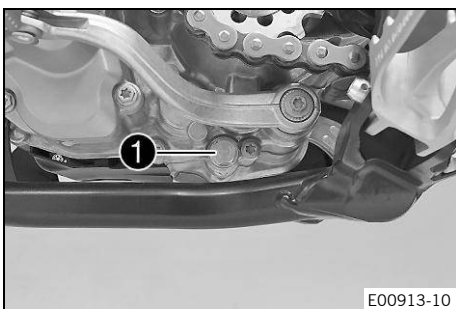

Avtappningsskruv för växellådsolja med magnet	
M12×1,5	20 Nm

M12×1,5	20 Nm
---------	-------

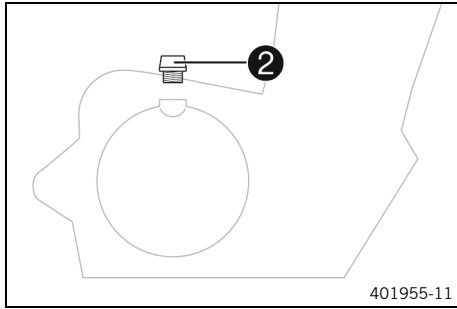

- Ta bort oljepåfyllningsskruven **2** med O-ringen och fyll på växellådsolja.

växellådsolja	
motorolja (15W/50) 📖 (sid. 173) delvis syntetisk	0,80 l

- Montera oljepåfyllningsskruven och o-ringen och dra åt skruven.



### FARA

**Risk för förgiftning** Avgaser är giftiga och kan leda till medvetlöshet och dödsfall.

- Säkerställ alltid tillfredsställande ventilation när motorn är igång.
- Använd en lämplig avgasutsugning när du ska starta eller köra motorn i ett slutet utrymme.

- Starta motorn och kontrollera att den är tät.

### Efterarbete

- Kontrollera växellådsoljenivån. 📖 (sid. 148)

### (150 XC-W)

- Montera motorskyddet. 📖 (sid. 99)

## 19.7 Fylla på växellådsolja 🛠️



### Obs!

För lite växellådsolja eller olja av sämre kvalitet leder till att växellådan slits ut i förtid. Växellådsolja måste fyllas på när motorn är kall.

### Förarbete

- Ställ motorcykeln på en vågrät yta.

### Påfyllningsprocedur

- Haka av fjädern på fotbromspedalen.
- Ta bort skruven för kontroll av växellådsoljenivån **1**.

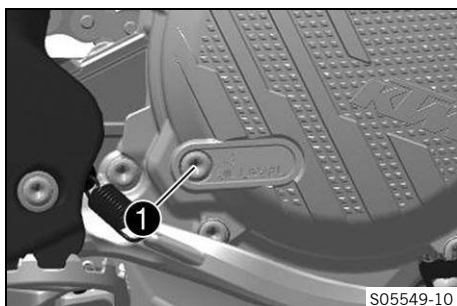

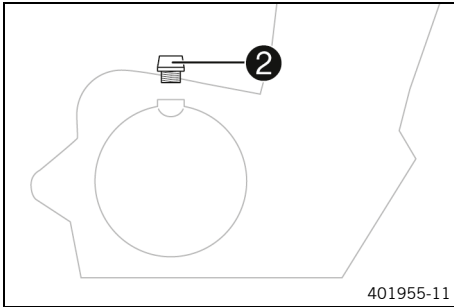

- Ta bort oljepåfyllningsskruven **2** samt o-ringen.
- Fyll på växellådsolja tills den rinner ut ur hålet vid skruven för kontroll av växellådsoljenivån.

motorolja (15W/50)  (sid. 173) delvis syntetisk
---

- Montera och dra åt skruven för kontroll av växellådsoljenivån.

Skruv kontroll av växellådsoljenivån	
M6	8 Nm

- Sätt i oljepåfyllningsskruven **2** samt o-ringen och dra åt.
- Haka fast fjädern på fotbromspedalen.



#### FARA

**Risk för förgiftning** Avgaser är giftiga och kan leda till medvetslöshet och dödsfall.

- Säkerställ alltid tillfredsställande ventilation när motorn är igång.
- Använd en lämplig avgasutsugning när du ska starta eller köra motorn i ett slutet utrymme.

- Starta motorn och kontrollera att den är tät.

#### Efterarbete

- Kontrollera växellådsoljenivån.  (sid. 148)



## 20.1 Rengöra motorcykeln



### OBS!

**Materialsador** Vid felaktig användning av en högtryckstvätt kommer komponenter att skadas eller förstöras. Genom det höga trycket tränger vattnet in i elektriska komponenter, stickkontakter, vajrar, lager etc. För högt tryck leder till funktionsfel och förstör komponenter.

- Rikta inte vattenstrålen direkt mot elektriska komponenter, stickkontakter, vajrar eller lager.
- Håll ett minimiavstånd mellan högtryckstvättens munstycke och komponenten.

Minimiavstånd	60 cm
---------------	-------



### OBS!

**Miljöfara** Miljöfarliga ämnen orsakar miljöskador.

- Kassera oljor, fetter, filter, drivmedel, rengöringsmedel, bromsvätska etc. i enlighet med gällande bestämmelser.



### Obs!

Tvätta motorcykeln regelbundet för att bibehålla dess värde och utseende under lång tid. Undvik direkt solljus på motorcykeln under rengöringen.

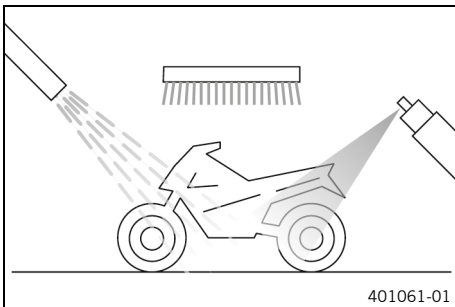

- Förslut avgassystemet så att det inte kommer in vatten.
- Börja med att ta bort grov smuts med en mjuk vattenstråle.
- Ställen med kraftig smuts ska sprayas med vanligt rengöringsmedel för motorcyklar och arbetas in med pensel.

Miljövänligt universalrengöringsmedel (sid. 176)

### Obs!

Använd varmt vatten med vanligt rengöringsmedel för motorcyklar och en mjuk svamp.

Använd aldrig rengöringsmedlet direkt på ett torrt fordon, utan skölj det alltid först med vatten.

- Spola av motorcykeln noggrant med mjuk vattenstråle och låt den därefter torka.
- Ta bort skyddet för avgassystemet.



### VARNING

**Olycksrisk** Väta och smuts försämrar bromssystemets funktion.

- Bromsa försiktigt flera gånger för att torka bromsbeläggningen och bromsskivorna och befria dem från smuts.

- Efter rengöringen ska man köra en bit tills motorn har nått drifttemperatur.

### Obs!

Tack vare värmen försvinner vattnet även från oåtkomliga ställen på motorn och bromssystemet.

- Smörj alla glid- och lagerställen när motorcykeln har svalnat.
- Rengör kedjan. (sid. 90)
- Blanka metalldelar (med undantag av bromsskivor och avgassystem) ska behandlas med korrosionsskyddsmedel.

Konserveringsmedel  (sid. 176)

- Alla delar av plast eller med pulverbeläggning ska behandlas med milda rengöringsmedel och vårdande medel.

Rengöringsmedel för plastmaterial, glas, lack, metall samt vindruta och visir  (sid. 176)

(EXC)

- Olja in styrlåset.

Universal-oljespray  (sid. 173)



## 20.2 Kontroll- och skötselarbeten inför vinterkörning



### VARNING

**Olycksrisk** Bromssystemet påverkas negativt av saltade vägar.

- Bromsa försiktigt flera gånger för att befria bromsbeläggen och bromsskivorna från salt.



### VARNING

**Olycksrisk** Olja, fett eller vax på bromsskivorna försämrar bromskraften.

- Håll alltid bromsskivorna fria från olja, fett och vax.
- Vid behov rengörs bromsskivorna med bromsrengöringsmedel.



### Obs!

Om motorcykeln används vintertid bör man tänka på saltet som strös ut på gatorna. Motorcykeln bör skyddas mot det aggressiva saltet.

Om fordonet har körts i vägsalt ska det rengöras med kallt vatten efter körningen. Varmt vatten förstärker saltets inverkan.

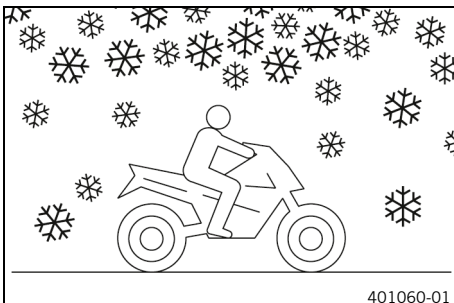

- Rengör motorcykeln.  (sid. 152)
- Gör rent bromssystemet.



### Obs!

Efter all körning på saltade vägar ska bromsoken och bromsbeläggen göras rent ordentligt med kallt vatten och därefter torka. Komponenterna ska ha svalnat och behöver inte demonteras.

När fordonet har körts på saltade vägar ska det tvättas noggrant med kallt vatten och torkas av.

- Behandla motorn, svingen och alla övriga blanka eller förzinkade delar (utom bromsskivorna) med vaxbaserat korrosionsskyddsmedel.
- Rengör kedjan.  (sid. 90)



## 21.1 Förvaring

**VARNING**

**Risk för förgiftning** Bränsle är hälsovådligt.

- Se till att inte bränsle hamnar på huden, i ögonen eller på kläderna.
- Uppsök omedelbart läkare om någon råkat svälja bränsle.
- Andas inte in bränsleångor.
- Skölj genast det drabbade stället med mycket vatten vid hudkontakt.
- Vid bränsle i ögonen, skölj ögonen grundligt med vatten och uppsök omedelbart läkare.
- Byt om ifall du har fått bränsle på kläderna.
- Förvara bränslet i en lämplig behållare enligt gällande regler och utom räckhåll för barn.

**Obs!**

Om motorcykeln inte ska användas under en längre period behöver extra åtgärder vidtas. Kontrollera motorcykelns alla delar med avseende på funktion och slitage innan du ställer undan den. Eventuella underhållsarbeten, reparationer eller ombyggnader bör utföras under avställningstiden. Verkstäderna har då mindre att göra. På så sätt undviks långa väntetider i början av nästa säsong.

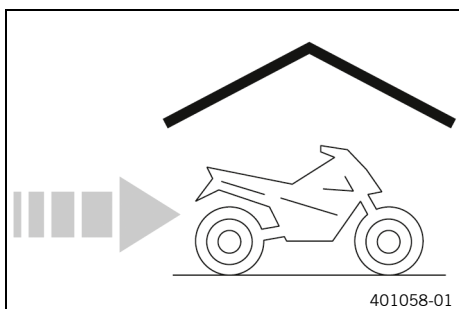

- Rengör motorcykeln. (sid. 152)
- Byt växellådsolja. (sid. 149)
- Kontrollera frostskyddet och kylvätskenivån. (sid. 128)
- Vid sista tankningen innan motorcykeln ställs av ska bränsletillsats blandas i.

Bränsletillsats (sid. 172)

- Tank bränsle. (sid. 53)

**Tips**

Fyll bränsletanken helt enligt anvisningarna och använd bränsle med så låg etanolhalt som möjligt.

**(alla 150-modeller)**

- Fyll på 2-taktsolja. (sid. 54)
- Kontrollera däcktrycket. (sid. 115)
- Ställ fordonet på en torr förvaringsplats. Inga större temperaturväxlingar bör förekomma.

**Obs!**

KTM rekommenderar att motorcykeln lyfts upp.

- Lyft motorcykeln med mc-lyft. (sid. 68)
- Täck över fordonet med en presenning eller ett täcke som släpper in luft.

**Obs!**

Använd aldrig lufttätt material som hindrar fukt från att avdunsta och därmed gynnar korrosion.

Under avställningstiden bör motorn inte startas och bara köras för kort tid. Då värms motorn inte upp tillräckligt. Vattenångan som bildas vid förbränningen kondenseras och gör att motordelar och avgassystemet rostar.



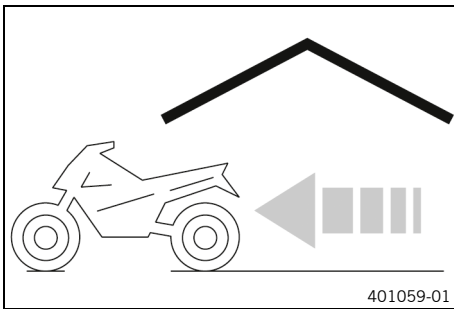















## 21.2 Idrifttagning efter förvaring











- Ta ned motorcykeln från mc-lyften. 📖 (sid. 68)
- Genomför alltid kontroll- och skötselarbetena före idrifttagandet. 📖 (sid. 49)
- Provkör fordonet.



## 22.1 felsökning

Orsak	Diagnos	Åtgärd		
Motorn roterar inte (startmotor)	Handhavandefel Urladdning av 12 V-batteriet Huvudsäkring har gått Startrelä defekt Startmotor defekt	<ul style="list-style-type: none"> <li>– Utför arbetsmomenten för att starta motorcykeln.  (sid. 50)</li> <li>– Ladda 12 V-batteriet. </li> <li>–  (sid. 119)</li> <li>– Kontrollera laddningsspänningen. </li> <li>– Kontrollera viloströmmen. </li> <li>– Kontrollera generatorns statorlindning. </li> <li>– Byt huvudsäkring.  (sid. 121)</li> <li>– Kontrollera startreläet. </li> </ul>		
Motorn roterar, men startar inte	Handhavandefel Snabblåskopplingen är inte ihopkopplad Tomgångsvarvtalet felaktigt justerat Bränsletillförsel bruten Tändstift sotigt eller vått Tändstiftets elektrodavstånd är för stort Tändsystemet defekt Kabelstammens kortslutningskabel har skavts sönder, avstängningsknappen eller nödavstängningsknappen defekt Kontakten eller tändspolen är lös eller oxiderad Funktionsfel i den elektroniska bränsleinsprutningen	<ul style="list-style-type: none"> <li>– Utför arbetsmomenten för att starta motorcykeln.  (sid. 50)</li> <li>– Koppla ihop snabblåskopplingen.</li> <li>– Ställ in tomgångsvarvtalet. </li> <li>–  (sid. 137)</li> <li>– Kontrollera tankavluftningen.</li> <li>– Rengör och torka eller byt ut tändstiftet och tändstiftskabelskon.</li> <li>– Ställ in elektrodavståndet.</li> </ul> <table border="1" style="width: 100%; border-collapse: collapse;"> <tr> <td style="padding: 2px;">Elektrodavstånd tändstift</td> <td style="padding: 2px; text-align: center;">0,80 mm</td> </tr> </table> <ul style="list-style-type: none"> <li>– Tändspole - Kontrollera primärlindningen. </li> <li>– Kontrollera tändstiftskabelskon. </li> <li>– Kontrollera generatorns statorlindning. </li> <li>– Kontrollera kabelstammen (visuell kontroll).</li> <li>– Kontrollera elsystemet.</li> <li>– Rengör kontakten och behandla den med kontaktsprej.</li> <li>– Kontrollera kablarna med avseende på skador och de elektriska stickanslutningarna med avseende på korrosion och skador.</li> <li>– Läs av felminnet med diagnosverktyget. </li> </ul>	Elektrodavstånd tändstift	0,80 mm
Elektrodavstånd tändstift	0,80 mm			
Motorn har inget tomgångsvarvtal	Tändstiftet är defekt Tändsystemet defekt Tomgångsvarvtalet felaktigt justerat	<ul style="list-style-type: none"> <li>– Byt tändstift.</li> <li>– Tändspole - Kontrollera primärlindningen. </li> <li>– Kontrollera tändstiftskabelskon. </li> <li>– Kontrollera generatorns statorlindning. </li> <li>– Ställ in tomgångsvarvtalet. </li> <li>–  (sid. 137)</li> </ul>		
Motorn kommer inte upp i varvtal	Funktionsfel i den elektroniska bränsleinsprutningen	<ul style="list-style-type: none"> <li>– Kontrollera kablarna med avseende på skador och de elektriska stickanslut-</li> </ul>		

Orsak	Diagnos	Åtgärd
	Tändsystemet defekt Omgivningstrycket felaktigt sparat	ningarna med avseende på korrosion och skador. – Läs av felminnet med diagnosverktyget. 🛠️ – Tändspole - Kontrollera primärlindningen. 🛠️ – Kontrollera tändstiftskabelskon. 🛠️ – Kontrollera generatorns statorlindning. 🛠️ – Programmera omgivningstrycket. 📖 (sid. 137)
Motorn har för låg effekt	Luftfiltret mycket smutsigt Bränslefiltret är mycket smutsigt Bränslesilen är mycket smutsigt Funktionsfel i den elektroniska bränsleinsprutningen Bränsletillförsel bruten Avgassystemet otätt, deformerat eller för lite glasullsstoppning i slutdämparen Tändsystemet defekt Membranet eller membranhuset är skadat Omgivningstrycket felaktigt sparat	– Rengör luftfiltret och luftfilterboxen. 🛠️ 📖 (sid. 83) – Byt bränslefiltret. 🛠️ – Byt bränslefiltret. 🛠️ 📖 (sid. 142) – Kontrollera kablarna med avseende på skador och de elektriska stickanslutningarna med avseende på korrosion och skador. – Läs av felminnet med diagnosverktyget. 🛠️ – Kontrollera tankavluftningen. – Kontrollera avgassystemet med avseende på skador. – Byt ut slutdämparens glasullsstoppning. 🛠️ 📖 (sid. 85) – Tändspole - Kontrollera primärlindningen. 🛠️ – Kontrollera tändstiftskabelskon. 🛠️ – Kontrollera generatorns statorlindning. 🛠️ – Kontrollera membranet och membranhuset. – Programmera omgivningstrycket. 📖 (sid. 137)
Motorn får motorstopp under körningen	Bränslebrist Motorn suger in tjuvluft Kontakten eller tändspolen är lös eller oxiderad Omgivningstrycket felaktigt sparat	– Tanka bränsle. 📖 (sid. 53) – Kontrollera att sugflänsen sitter fast korrekt. – Rengör kontakten och behandla den med kontaktsprej. – Programmera omgivningstrycket. 📖 (sid. 137)
Motorn blir ovanligt varm	För lite kylvätska i kylsystemet För svag fartvind Kylarens lameller mycket smutsiga Skumbildning i kylsystemet Topplocket eller topplockspackningen är skadad Veck i kylarslangen	– Kontrollera att kylsystemet är tätt. – Kontrollera kylvätskenivån. 📖 (sid. 129) – Stäng av motorn när motorcykeln står stilla. – Rengör kylarlameller. – Tappa av kylvätska. 🛠️ 📖 (sid. 130) – Fyll på kylvätska. 🛠️ 📖 (sid. 130)



Orsak	Diagnos	Åtgärd		
	Termostat defekt	<ul style="list-style-type: none"> <li>– Kontrollera topplocket och topplockspackningen.</li> <li>– Byt ut kylarslangen. </li> <li>– Kontrollera termostaten. </li> </ul> <table border="1" style="width: 100%; border-collapse: collapse;"> <tr> <td style="padding: 2px;">Öppningstemperatur</td> <td style="padding: 2px;">70 °C</td> </tr> </table>	Öppningstemperatur	70 °C
Öppningstemperatur	70 °C			
Vit rökutveckling (ånga i avgaserna)	Topplocket eller topplockspackningen är skadad	– Kontrollera topplocket och topplockspackningen.		
Det kommer ut växellådsolja vid avluftningsslangen	För mycket växellådsolja har fyllts på	– Kontrollera växellådsoljenivån.  (sid. 148)		
Vatten i växellådsoljan	Den radiella axeltätningssringen eller vattenpumpen är skadad	– Kontrollera den radiella axeltätningssringen och vattenpumpen.		
Kontrolllampan för funktionsfel lyser resp. blinkar	Funktionsfel i den elektroniska bränsleinsprutningen	<ul style="list-style-type: none"> <li>– Kontrollera kablarna med avseende på skador och de elektriska stickanslutningarna med avseende på korrosion och skador.</li> <li>– Läs av felminnet med diagnosverktyget. </li> </ul>		
Urladdning av 12 V-batteriet	12 V-batteriet laddas inte av generatören Oönskad elektrisk förbrukare	<ul style="list-style-type: none"> <li>– Kontrollera laddningsspänningen. </li> <li>– Kontrollera generatorns statorlindning. </li> <li>– Kontrollera vilostrommen. </li> </ul>		
Värden raderade i kombinationsinstrumentet (klocka, stoppur, varvtider)	Kombinationsinstrumentets batteri är tomt	– Byt kombinationsinstrumentets batteri.  (sid. 125)		

## 23.1 Motor

## 23.1.1 Teknisk information, motor

Typ	Encylindrig, tvåtakts bensinmotor, vätskekyld, med membraninlopp och utblåsningskontroll
Cylindervolym	
<b>(125 XC-W)</b>	124,8 cm <sup>3</sup>
<b>(alla 150-modeller)</b>	144 cm <sup>3</sup>
Slag	54,5 mm
Diameter	
<b>(125 XC-W)</b>	54 mm
<b>(alla 150-modeller)</b>	58 mm
Tomgångsvarvtal	1 400 varv/min ... 1 500 varv/min
Utblåsningskontroll – justeringsstart	
<b>(125 XC-W)</b>	7 200 varv/min
<b>(alla 150-modeller)</b>	5 500 varv/min
Vevaxellager	1 spårkullager/1 cylindriskt rullager
Vevstakslager	Nållager
Kolv tappslager	Nållager
Kolv	
<b>(125 XC-W)</b>	Aluminium
<b>(alla 150-modeller)</b>	Aluminium
Kolvringar	
<b>(125 XC-W)</b>	2 trapetsringar
<b>(alla 150-modeller)</b>	1 fyrkantig ring, 1 trapetsring
Motorsmörjning	
<b>(125 XC-W)</b>	Blandsmörjning
<b>(alla 150-modeller)</b>	Separat smörjning
X-mått (mellan kolvens övre kant och cylinderns övre kant)	0 mm ... 0,10 mm
Z-mått (spjällets höjd)	
<b>(125 XC-W)</b>	36,5 mm
<b>(alla 150-modeller)</b>	37,5 mm
Primärutväxling	23:73
Koppling	Lamellkoppling i oljebad/hydrauliskt manövrerad
Växellåda	6-växlad växellåda med klokoppling
Utväxlingsförhållande	
Tändsystem	Elektroniskt tändsystem
Tändstift	NGK BR9 ECMVX
Elektrodavstånd tändstift	0,80 mm
Kylning	Vätskekylning, permanent cirkulation av kylvätskan genom vattenpump
Starthjälp	Elstartmotorsystem

## 23.1.2 Tankvolym motor

växellådsolja	
motorolja (15W/50)  (sid. 173) delvis syntetisk	0,80 l
kylvätska	
kylvätska  (sid. 174) Frostskydd minst ner till: -25 °C	1,2 l

## 23.2 Chassi

### 23.2.1 Teknisk information, chassi



Ram	Ramrör av krommolybdenstål
Fjädersväg	
fram	300 mm
bak	310 mm
Gaffeloffset	22 mm
Bromssystem	Skivbromsar, flytande bromsok
Bromsskivediameter	
fram	260 mm
bak	220 mm
Bromsskivor – slitagegräns	
fram	2,5 mm
bak	3,5 mm
Sekundärutväxling ( <b>EXC</b> )	13:48 (13:50)
Sekundärutväxling ( <b>Alla XC-W-modeller</b> )	13:50
Kedja	5/8 x 1/4"
Tillgängliga bakdrev	<ul style="list-style-type: none"> <li>• 45 kuggar</li> <li>• 46 kuggar</li> <li>• 47 kuggar</li> <li>• 48 kuggar</li> <li>• 49 kuggar</li> <li>• 50 kuggar</li> <li>• 51 kuggar</li> <li>• 52 kuggar</li> </ul>
Styrhuvudvinkel	63,5°
Hjulbas	1 488 ±10 mm
Sitthöjd utan last	963 mm
Markfrigång utan last	347 mm
Vikt utan bränsle ca ( <b>125 XC-W</b> )	96,4 kg
Vikt utan bränsle ca ( <b>EXC</b> )	97,8 kg
Högsta tillåtna axellast fram ( <b>alla EU-modeller</b> )	145 kg
Högsta tillåtna axellast bak ( <b>alla EU-modeller</b> )	190 kg
Max. tillåten totalvikt ( <b>alla EU-modeller</b> )	335 kg

**23.2.2 Teknisk information, däck**

Däcktryck väg	
fram	2,0 bar
bak	2,0 bar
Däcktryck terräng	
fram	1,0 bar
bak	1,0 bar

Giltighet	Framdäck	Bakdäck
(alla EU-modeller)	90/90 - 21 M/C 54R M+S TT MAXXIS Maxx Enduro	140/80 - 18 M/C 70R M+S TT MAXXIS Maxx Enduro
(150 XC-W)	80/100 - 21 M/C 51M M+S TT Dunlop GEOMAX MX33F	110/100 - 18 M/C 64M M+S TT Dunlop GEOMAX AT81
De angivna däcken kan användas som standarddäck. Kontakta en auktoriserad återförsäljare eller kvalificerad däckhandlare för eventuella alternativa fabrikat. Lokalt gällande föreskrifter om godkännande samt respektive tekniska specifikationer måste följas.		

**23.2.3 Tankvolym fordon**

Volym bränsletank, totalt ca <b>(125 XC-W)</b>	
Blyfri bensin (98 oktan) blandad med 2-takts motorolja  (sid. 172) Blandningsförhållande: 1:40	9 l
Volym bränsletank, totalt ca <b>(alla 150-modeller)</b>	
Blyfri bensin (ROZ 95)  (sid. 172)	9 l
Innehåll i tank för 2-taktsolja ca <b>(alla 150-modeller)</b>	
2-taktsmotorolja  (sid. 173) helsyntetisk	0,8 l

**23.3 Elsystem****23.3.1 Batteri**

12 V-batteri	HJTZ5S-FP-C	Litiumjonbatteri Batterispänning: 12 V Märkkapacitet: 2,0 Ah underhållsfritt
Knappcell	CR 2430	Batterispänning: 3 V

**23.3.2 Säkringar**

Säkring	58011109120	20 A
---------	-------------	------

### 23.3.3 Lampor



Halvljus/helljus	LED	
Positionsljus	LED	
Kontrolllampor	W2,3W / Sockel W2x4,6d	12 V 2,3 W
(EXC) Körriktningsvisare	R10W / Sockel BA15s	12 V 10 W
Broms-/bakljus	LED	
(EXC) Nummerskyltsbelysning	LED	

### 23.4 Gaffel

#### 23.4.1 Teknisk information, gaffel

Gaffelns artikelnummer	A490C161X402000
Gaffel	<b>WP XPLOD CC</b>
Kompressionsdämpning	
Komfort	17 klickningar
Standard	15 klickningar
Sport	7 klickningar
Returdämpning	
Komfort	19 klickningar
Standard	17 klickningar
Sport	9 klickningar
Fjäderlängd med förspänningsbussning(ar)	476 mm
Fjäderkonstant	
Förarvikt: 65 kg ... 75 kg	3,8 N/mm
Förarvikt: 75 kg ... 85 kg	4,0 N/mm
Förarvikt: 85 kg ... 95 kg	4,2 N/mm
Gaffellängd	940 mm

#### 23.4.2 Volym gaffel

Oljemängd patron	
Gaffelolja (48601166S1) (SAE 4)  (sid. 173)	175 ml
Oljemängd utvändigt mekanism	
Gaffelolja (48601166S1) (SAE 4)  (sid. 173)	345 ml ... 355 ml

## 23.5 Fjäderben

### 23.5.1 Teknisk information, fjäderben

Fjäderbenets artikelnummer	A490C461Y305000
Fjäderben	<b>WP PDS</b>
Kompressionsdämpning lowspeed	
Komfort	18 klickningar
Standard	15 klickningar
Sport	12 klickningar
Kompressionsdämpning highspeed	
Komfort	2,5 varv
Standard	2 varv
Sport	1,5 varv
Returdämpning	
Komfort	18 klickningar
Standard	15 klickningar
Sport	12 klickningar
Fjäderförspänning	7 mm
Fjäderkonstant	
Förarens vikt: 65 kg ... 75 kg	66 N/mm
Förarens vikt: 75 kg ... 85 kg	69 N/mm
Förarens vikt: 85 kg ... 95 kg	72 N/mm
Fjäderlängd	225 mm
Gastryck	10 bar
Statiskt häng	38 mm
Förrhäng	110 mm
Monteringslängd	402,7 mm

### 23.5.2 Volym fjäderben

Oljemängd fjäderben	
Stötdämparolja (50180751S1) (SAE 2,5)  (sid. 174)	Fyll på upp till max.-märket

## 23.6 Åtdragningsmoment

### 23.6.1 Åtdragningsmoment motor

Skruv yttre membranskiva	<b>EJOT DELTA PT® – 3×6</b>	1 Nm
Skruv membranfästplatta	<b>EJOT DELTA PT® – M3×12</b>	1 Nm
Skruv inre membranskiva	<b>EJOT DELTA PT® – 3,5×25</b>	1 Nm
Skruv låsspak	M5	6 Nm <b>Loctite® 243</b>

## 23 Teknisk information

Låsmutter för justeringsspakens ställskruv	M5	6 Nm	<b>Loctite® 243</b>
Skruv justerspåk utblåsningskontroll	M5	8 Nm	<b>Loctite® 243</b>
Skruv fästplåt styrvals	M5	6 Nm	<b>Loctite® 2701</b>
Skruv lagerlåsningsbleck kopplingsvals	M5	6 Nm	<b>Loctite® 243</b>
Skruv lagerlåsnings drivaxel	M5	6 Nm	<b>Loctite® 243</b>
Skruv utblåsningskontrolllock	M5	6 Nm	
Skruv fjädertallrik koppling	M5	6 Nm	
Skruv stator	M5	6 Nm	<b>Loctite® 243</b>
Skruv styrklaffspåk utblåsningskontroll	M5	8 Nm	<b>Loctite® 243</b>
Skruv styrkuliss utblåsningskontroll	M5	8 Nm	<b>Loctite® 243</b>
Skruv kåpa ställmotor	M5	6 Nm	
Skruv ställmotor utblåsningskontroll	M5	6 Nm	<b>Loctite® 243</b>
Skruv för vevaxelns varvtalsgivare	M5	6 Nm	<b>Loctite® 243</b>
Avtappningsskruv kylvätska	M6	10 Nm	
Skruv sugfläns/membranhus	M6	6 Nm	
Skruv avgasfläns	M6	10 Nm	
Skruv kontroll av växellådsoljenivån	M6	8 Nm	
Skruv växlingsarretering	M6	10 Nm	<b>Loctite® 243</b>
Skruv till växelspåk	M6	14 Nm	<b>Loctite® 243</b>
Avluftningsskruv vattenpumplock	M6	8 Nm	
Skruv generatorlock	M6	8 Nm	
Vakuumslutning husventilation	M6	2 Nm	<b>Loctite® 243</b>
Skruv vattenpumphjul	M6	6 Nm	<b>Loctite® 243</b>

Skruv kopplingens inre lock	M6	10 Nm
Skruv kopplingens ytterlock	M6	8 Nm
Skruv kåpa startmotor	M6	8 Nm
Skruv motorhus	M6×50	10 Nm
Skruv motorhus	M6×60	10 Nm
Avluftningsskruv vattenpumplock	M6	8 Nm
Skruv topplock	M7	18 Nm
Skruv cylinderfot	M8	10 Nm
Mutter cylinderfot	M8	23 Nm
Skruv framdrev	M10	60 Nm <b>Loctite® 2701</b>
Avtappningsskruv för växellådsolja med magnet	M12×1,5	20 Nm
Mutter rotor	M12×1	50 Nm
Tändstift	M14×1,25	25 Nm
Mutter kopplingsmedbringare	M18×1,5	120 Nm
Mutter primärdrev	M18LH×1,5	120 Nm <b>Loctite® 243</b>
Skruv tryckgivare	<b>EJOT PT® – K60×20 – AL</b>	2 Nm

### 23.6.2 Åtdragningsmoment chassi

Skruv slangklämma kylarslangar		2,4 Nm
Skruv slangklämma sugmanschett		2,8 Nm
Svampskruv för spoiler och sadel		2,5 Nm
Slanganslutning aktivkolfiler		3,8 Nm
Skruv fast handtag	M4	5 Nm <b>Loctite® 243</b>
Ekernippel framhjul	M4,5	6 Nm
Ekernippel bakhjul	M4,5	6 Nm

## 23 Teknisk information

Skruv gasspjällskroppens skydd	M5	2,6 Nm	
Övriga chassimuttrar	M5	5 Nm	
Övriga chassiskruvar	M5	5 Nm	
Skruv inställningsring fjäderben	M5	5 Nm	
<b>(EXC)</b> Skruv ljusomkopplare	M5	1 Nm	
<b>(EXC)</b> Skruv blinkersomkopplare	M5	1 Nm	
Skruv ramskydd	M5	3 Nm	
Skruv oljetank på ram	M6	6 Nm	
Skruv oljepump	M6	6 Nm	
Skruv bränsletankspoiler mot kylare	M6	6 Nm	
Mutter gasvajer mot gasspjällskropp	M6	3 Nm	
Skruv gashandtag	M6	5 Nm	
Övriga chassimuttrar	M6	10 Nm	
Övriga chassiskruvar	M6	10 Nm	
Skruv bromsskiva bak	M6	14 Nm	<b>Loctite® 243</b>
Skruv bromsskiva fram	M6	14 Nm	<b>Loctite® 243</b>
Skruv kullad tryckstång på bromscylindern bak	M6	10 Nm	<b>Loctite® 243</b>
Skruv kedjeskydd	M6	6 Nm	<b>Loctite® 243</b>
Skruv batterihållarbygel	M6	6 Nm	
Skruv kabel mot startrelä	M6	6 Nm	
Skruv för bromsledningsstyrningen sving	M6	4,5 Nm	<b>Loctite® 243</b>
Skruv kedjestyrare	M6	10 Nm	
Skruv bromshandtag	M6	5 Nm	

Skruv kopplingshandtag	M6	5 Nm
Skruv till sadelfäste	M6	8 Nm
Skruv oljepumpshållare på oljetank	M6	6 Nm
Skruv jordkabel i bakparti	M6	10 Nm
Skruv skärm till gaffelkrona	M6	12 Nm
Skruv uttagspanel inkl. kombinationsinstrument	M6	5 Nm
Skruv oljetanklock	M6	6 Nm
Skruv hjulvarvtalsensor mot axelklämma	M8	4,5 Nm
Mutter bakdrevsskruv	M8	35 Nm <b>Loctite® 2701</b>
Mutter däcklås	M8	12 Nm
Övriga chassimuttrar	M8	25 Nm
Övriga chassiskruvar	M8	25 Nm
Skruv bromsok fram	M8	25 Nm <b>Loctite® 243</b>
Skruv gaffelkrona upptill	M8	20 Nm
Skruv gaffelkrona nedtill	M8	15 Nm
Skruv gaffelrör upptill	M8	20 Nm <b>Loctite® 243</b>
Skruv kedjeglidare	M8	15 Nm
Skruv motorstag	M8×20	25 Nm <b>Loctite® 243</b>
Skruv utliggare nedtill	M8	30 Nm <b>Loctite® 2701</b>
Skruv utliggare upptill	M8	35 Nm <b>Loctite® 243</b>
Skruv sidostödfästning	M8×26	33 Nm <b>Loctite® 2701</b>
Skruv grenrör	M8	15 Nm
Skruv framdrevsskydd	M8	15 Nm

Skruv styrets klämelement	M8	20 Nm
Skruv axelklämma	M8	15 Nm
Mutter till fotbromspedalens anslag	M8	20 Nm
<b>(Alla XC-W-modeller)</b> Mutter dragbrytare	M8	0,8 Nm
Bränsleanslutning på bränslepumpen	M8	15 Nm
Skruv motorfäste	M10	60 Nm
Övriga chassimuttrar	M10	45 Nm
Övriga chassiskruvar	M10	45 Nm
Skruvförband styrhållare	M10	40 Nm <b>Loctite® 243</b>
Mutter fotbromspedal	M10	45 Nm
Skruv bromsok på bromsokshållare	M10	45 Nm <b>Loctite® 243</b>
Temperatursensor vatten till T-stycke	M10	10 Nm
Skruv fjäderben upptill	M12	80 Nm <b>Loctite® 2701</b>
Skruv fjäderben nedtill	M12	80 Nm <b>Loctite® 2701</b>
Mutter bränslepump	M12	15 Nm
Mutter svingbult	M16×1,5	100 Nm
Skruv styrhuvud upptill	M20×1,5	12 Nm
Skruv kardanaxel fram	M20×1,5	35 Nm
Mutter kardanaxel bak	M22×1,5	80 Nm
Inskruvningsstuts kylsystem	M24×1,5	7,5 Nm <b>Loctite® 243</b>
<b>(EXC)</b> Skruv nödavstängningsknapp	<b>EJOT PT® – K50×18</b>	2 Nm
Skruv temperatursensor för insugningsluft	<b>EJOT DELTA PT® – K50×18</b>	0,7 Nm
Skruv oljenivåsensor	<b>EJOT PT® – 50×18</b>	2,5 Nm

Skriv bränslepump	<b>EJOT PT®</b> – K60×30 – Z	2,3 Nm
Övriga chassiskruvar	<b>EJOT PT®</b> – K60×25 – Z	2 Nm
Skriv tryckregulator	<b>EJOT PT®</b> – K60×25 – Z	2,3 Nm
Skriv utliggare med filterlåda	<b>EJOT PT®</b> – K60×20 – AL	5 Nm



**A Fackbegrepp**

OBD	On Board Diagnosis (diagnosystem)	Fordonssystem som övervakar fordonselektronikens angivna parametrar
-----	-----------------------------------	---

## B Bränsle

### Blyfri bensin

#### Standarder

- ROZ 95 → DIN EN 228

### Blyfri bensin (98 oktan) blandad med 2-takts motorolja

#### Standarder

- DIN EN 228
- JASO FD

#### Egenskaper

- Blandningsförhållande 1:40

#### Blandningsförhållande

- Blyfri bensin 10 l
- 2-taktsmotorolja 250 ml

### Bränsletillsats

#### Rekommenderad leverantör

#### MOTOREX®

- FUEL STABILIZER

**C Bränslen, vätskor och oljor****Kedjesprej offroad**

## Rekommenderad leverantör

MOTOREX®

- CHAINLUBE OFF ROAD

**Gaffelolja**

## Beställningsuppgifter

- 48601166S1

## Standarder

- SAE 4 → SAE

**Universal-oljespray**

## Rekommenderad leverantör

MOTOREX®

- JOKER 440 SYNTHETIC

**Långtidsfett**

## Rekommenderad leverantör

MOTOREX®

- Bike Grease 2000

**motorolja**

## Rekommenderad leverantör

MOTOREX®

- TOP SPEED 4T

## Standarder

→ JASO T903 MA2

- 15W/50 → SAE

## Egenskaper

- delvis syntetisk

**2-taktsmotorolja**

## Rekommenderad leverantör

MOTOREX®

- CROSS POWER 2T

## Standarder

→ JASO FD

## Egenskaper

- helsyntetisk

## Smörjfett med hög viskositet

### Rekommenderad leverantör

SKF®

- LGHB 2

## Silikonspray

### Rekommenderad leverantör

MOTOREX®

- SILICONE SPRAY

## Stötdämparolja

### Beställningsuppgifter

- 50180751S1

### Standarder

- SAE 2,5 → SAE

## Olja för luftfilter av skumplast

### Rekommenderad leverantör

MOTOREX®

- RACING BIO AIR FILTER OIL

## Bromsvätska DOT 4/DOT 5.1

### Rekommenderad leverantör

Castrol

- REACT PERFORMANCE DOT 4

MOTOREX®

- BRAKE FLUID DOT 5.1

### Standarder

→ DOT

## kylvätska

### Rekommenderad leverantör

**MOTOREX®**

- **COOLANT M3.0**

---

**Egenskaper**

---

- Frostskydd minst ner till -25 °C
-

## D Rengöringsmedel

### Kedjerengöringsmedel

Rekommenderad leverantör

MOTOREX®

- CHAIN CLEAN

### Konserveringsmedel

Rekommenderad leverantör

MOTOREX®

- MOTO PROTECT

### Rengöringsmedel för luftfilter

Rekommenderad leverantör

MOTOREX®

- RACING BIO AIR FILTER CLEANER

### Rengöringsmedel för plastmaterial, glas, lack, metall samt vindruta och visir

Rekommenderad leverantör

MOTOREX®

- QUICK CLEANER

### Miljövänligt universalrengöringsmedel

Rekommenderad leverantör

MOTOREX®

- MOTO CLEAN UNIVERSAL

## E Symboler

### E.1 Symbolfärger



#### E.1.1 Röda symboler

Röda symboler visar ett fel som måste åtgärdas omedelbart.

	Varningslampan för oljenivå lyser rött
---	--



#### E.1.2 Gula och orange symboler

Gula och orange symboler visar ett fel som måste åtgärdas snart. Aktiv körhjälp visas också med gula eller orange symboler.

	Kontrolllampan för funktionsfel lyser/blinkar gult
	Bränslevarningslampan lyser gult

#### E.1.3 Gröna och blå symboler

Gröna och blå symboler anger information.

	Kontrolllampan för körriktningsvisare blinkar grönt
	Kontrolllampan för helljus lyser blått

<b>1</b>	
<b>12 V-batteri</b>	
demontering	117
laddning	119
montering	118
<b>A</b>	
<b>Användningsdefinition</b>	12
<b>Arbetsregler</b>	11
<b>Avsedd användning</b>	12
<b>B</b>	
<b>Bakdrev</b>	
kontroll	92
<b>Bakhjul</b>	
demontering	112
montering	113
<b>Batteri</b>	161
<b>Bilder</b>	14
<b>Bromsbelägg</b>	
byte på bakbromsen	108
byte på frambromsen	103
för bakbromsen, kontroll	108
för frambroms, kontroll	102
<b>Bromsbeläggsskydd</b>	
för bakbromsen, kontroll	108
för frambroms, kontroll	102
<b>Bromshandtag</b>	
inställning av spel	100
kontrollera spel	100
<b>Bromsskivor</b>	
kontroll	100
<b>Bromsvätska</b>	
påfyllning i bakbromsen	107
påfyllning i frambromsen	101
<b>Bromsvätskenivå</b>	
för bakbromsen, kontroll	106
för frambroms, kontroll	101
<b>Bruksanvisning</b>	12
<b>Bränslefilter</b>	
byte	142
<b>Bränsletank</b>	
demontering	86
montering	88
<b>D</b>	
<b>Diagnoskontakt</b>	126
<b>Dragning av gasvajern</b>	
kontroll	95
<b>Drivmedel</b>	14
<b>Däckens skick</b>	
kontroll	114
<b>Däcktryck</b>	
kontroll	115
<b>E</b>	
<b>Ekerspänning</b>	
kontroll	116
<b>F</b>	
<b>Felaktig användning</b>	13
<b>FIN</b>	17
<b>Fjäderben</b>	
demontering	78
inställning av fjäderförspänning	63
kontroll av statiskt häng	62
kontrollera förarhänget	62
montering	78
<b>Fordonsidentifieringsnummer</b>	17
<b>Fotbromspedal</b>	
inställning av utgångsläge	105
kontrollera spel	105
<b>Framdrev</b>	
kontroll	92
<b>Framhjul</b>	
demontering	111
montering	112
<b>Frostskydd</b>	
kontroll	128
<b>Främre stänkskärm</b>	
demontering	76
montering	77
<b>Förarhäng</b>	
inställning	64
<b>Förvaring</b>	154
<b>G</b>	
<b>Gaffel</b>	
kontroll av grundinställning	64
<b>Gaffelben</b>	
avlufning	68
demontering	70
montering	71
rengöring av dammtätningar	69
<b>Gaffelskydd</b>	
demontering	70
montering	70
<b>Gasvajerns spel</b>	
inställning	134
kontroll	134

<b>Grundinställning chassi</b>	
kontroll av inställning med aktuell förarvikt . . . . .	59
<b>Gummihandtag</b>	
kontroll . . . . .	96
<b>H</b>	
<b>Huvudsäkring</b>	
byte . . . . .	121
<b>I</b>	
<b>Idrifttagning</b>	
anvisningar för första idrifttagningen . . . . .	44
efter förvaring . . . . .	155
kontroll- och skötselarbeten inför varje idrifttagning . . . . .	49
<b>K</b>	
<b>Karakteristik för gasrespons</b>	
inställning . . . . .	135
<b>Kedja</b>	
kontroll . . . . .	92
rengöring . . . . .	90
<b>Kedjespänning</b>	
inställning . . . . .	91
kontroll . . . . .	91
<b>Kedjestyre</b>	
kontroll . . . . .	92
<b>Klädsel</b> . . . . .	11
<b>Kombinationsinstrument</b>	
byte av kombinationsinstrumentets batteri . . . . .	125
inställning . . . . .	30
ställ in kilometer/engelsk mil . . . . .	29
ställa in tiden . . . . .	30
<b>Kompressionsdämpning</b>	
inställning av gaffel . . . . .	65
<b>Kompressionsdämpning highspeed</b>	
inställning av fjäderben . . . . .	60
<b>Kompressionsdämpning lowspeed</b>	
inställning av fjäderben . . . . .	59
<b>Koppling</b>	
byte av vätska . . . . .	98
kontroll/åtgärd av vätskenivå . . . . .	97
<b>Kopplingshandtag</b>	
inställning av utgångsläge . . . . .	97
<b>Kundtjänst</b> . . . . .	14
<b>Kylvätska</b>	
avtappning . . . . .	130
byte . . . . .	132
påfyllning . . . . .	130
<b>Kylvätskenivå</b>	
kontroll . . . . .	128...129
<b>Körriktningvisarlampa</b>	
byte . . . . .	124
<b>L</b>	
<b>Lampor</b> . . . . .	162
<b>Luftfilter</b>	
demontering . . . . .	82
montering . . . . .	83
rengöring . . . . .	83
<b>Luftfilterbox</b>	
rengöring . . . . .	83
<b>Luftfilterboxens lock</b>	
montering . . . . .	82
<b>Luftfilterboxens skydd</b>	
demontering . . . . .	81
förberedelse för fastsättning . . . . .	84
<b>M</b>	
<b>Manipulering</b> . . . . .	10
<b>Miljö</b> . . . . .	12
<b>Motor</b>	
inkörning . . . . .	45
<b>Motorcykel</b>	
lyft med mc-lyft . . . . .	68
nedtagning från mc-lyft . . . . .	68
rengöring . . . . .	152
<b>Motornummer</b> . . . . .	18
<b>Motorskydd</b>	
demontering . . . . .	99
montering . . . . .	99
<b>N</b>	
<b>Nedre gaffelkrona</b>	
demontering . . . . .	72
montering . . . . .	73
<b>Nivå 2-taktsolja</b>	
kontroll . . . . .	143
<b>O</b>	
<b>Oljepump</b>	
injusterings . . . . .	143
<b>Omgivningstryck</b>	
programmering . . . . .	137
<b>R</b>	
<b>Ram</b>	
kontroll . . . . .	95

<b>Ramskydd</b>		
demontering . . . . .	81	
montering . . . . .	81	
<b>Reklamationsrätt</b> . . . . .	14	
<b>Reservdelar</b> . . . . .	14	
<b>Returdämpning</b>		
inställning av fjäderben . . . . .	60	
inställning av gaffel . . . . .	65	
<b>S</b>		
<b>Sadel</b>		
borttagning . . . . .	80	
montering . . . . .	80	
<b>Service</b> . . . . .	14	
<b>Skyddsutrustning</b> . . . . .	11	
<b>Slutdämpare</b>		
byta ut glasullsstoppning . . . . .	85	
demontering . . . . .	85	
montering . . . . .	85	
<b>Spel i styrhuvudets lager</b>		
inställning . . . . .	76	
kontroll . . . . .	75	
<b>Start</b> . . . . .	50	
<b>Strålkastare</b>		
inställning av räckvidd . . . . .	125	
<b>Strålkastarinställning</b>		
kontroll . . . . .	125	
<b>Strålkastarlampa</b>		
byte . . . . .	123	
<b>Strålkastarmask med strålkastare</b>		
demontering . . . . .	122	
montering . . . . .	122	
<b>Styre</b>		
spärrning . . . . .	27	
upplåsning . . . . .	27	
<b>Styrets läge</b>		
inställning . . . . .	66	
<b>Styrhuvudets lager</b>		
smörjning . . . . .	76	
<b>Sving</b>		
kontroll . . . . .	95	
<b>Svåra körförhållanden</b> . . . . .	46	
höga temperaturer . . . . .	48	
lerig sträcka . . . . .	47	
låga temperaturer . . . . .	48	
långsam körning . . . . .	48	
snö . . . . .	48	
torr sand . . . . .	46	
våt sand . . . . .	47	
våt sträcka . . . . .	47	
<b>Säker drift</b> . . . . .	10	
<b>Säkring</b>		
byta huvudsäkring . . . . .	121	
<b>Säkringar</b> . . . . .	161	
<b>T</b>		
<b>Tanka</b>		
2-taktsolja . . . . .	54	
bränsle . . . . .	53	
<b>Tanklock</b>		
stänga . . . . .	23	
öppna . . . . .	23	
<b>Tanklock för 2-taktsolja</b>		
stänga . . . . .	24	
öppna . . . . .	24	
<b>Teknisk information</b>		
däck . . . . .	161	
<b>Tillbehör</b> . . . . .	14	
<b>Tillsatsmedel</b> . . . . .	14	
<b>Tillverkargaranti</b> . . . . .	14	
<b>Tomgångsvarvtal</b>		
inställning . . . . .	137	
<b>Tomgångsvarvtalets reglerskruv</b> . . . . .	25	
<b>Transport</b> . . . . .	52	
<b>U</b>		
<b>Utblåsningskontroll</b>		
programmering av ändlägen . . . . .	140	
<b>V</b>		
<b>Vinterkörning</b>		
kontroll- och skötselarbeten . . . . .	153	
<b>Volymer</b>		
fordon . . . . .	161	
motor . . . . .	160	
<b>Växellådsolja</b>		
byte . . . . .	149	
påfyllning . . . . .	150	
<b>Växellådsoljenivå</b>		
kontroll . . . . .	148	
<b>Växelspak</b>		
inställning av utgångsläge . . . . .	138	
kontroll av utgångsläge . . . . .	138	



3240046sv

28/04/2025

